

SESSION



COMPACT PORTABLE COLUMN SYSTEM

USER'S MANUAL
MANUALE D'USO



ENGLISH
ITALIANO

96MAN0159-REV.36/22

PROEL 



IMPORTANT SAFETY INSTRUCTIONS

Watch for these symbols:



- The lightning flash with arrowhead symbol within an equilateral triangle is intended to alert the user to the presence of uninsulated “dangerous voltage” within the product’s enclosure, that may be of sufficient magnitude to constitute a risk of electric shock to persons.
- The exclamation point within an equilateral triangle is intended to alert the user to the presence of important operating and maintenance (servicing) instructions in the literature accompanying the appliance.

1. Read these instructions.
2. Keep these instructions.
3. Heed all warnings.
4. Follow all instructions.
5. Do not use this apparatus near water.
6. Clean only with dry cloth.
7. Do not block any ventilation openings. Install in accordance with the manufacturer’s instructions.
8. Do not install near any heat sources such as radiators, heat registers, stoves, or other apparatus (including amplifiers) that produce heat.
9. Do not defeat the safety purpose of the polarized or grounding-type plug. A polarized plug has two blades with one wider than the other. A grounding-type plug has two blades and a third grounding prong. The wide blade or the third prong are provided for your safety. If the provided plug does not fit into your outlet, consult an electrician for replacement of the obsolete outlet.
10. Protect the power cord from being walked on or pinched, particularly at plugs, convenience receptacles, and the point where they exit from the apparatus.
11. Only use attachments/accessories specified by the manufacturer.
12. Use only with the cart, stand, tripod, bracket, or table specified by the manufacturer, or sold with the apparatus. When a cart is used, use caution when moving the cart/apparatus combination to avoid injury from tip-over.
13. Unplug this apparatus during lightning storms or when unused for long periods of time.
14. Refer all servicing to qualified service personnel. Servicing is required when the apparatus has been damaged in any way, such as power supply cord or plug is damaged, liquid has been spilled or objects have fallen into the apparatus, the apparatus has been exposed to rain or moisture, does not operate normally, or has been dropped.
15. Warning: to reduce the risk of fire or electric shock, do not expose this apparatus to rain or moisture.
16. Do not expose this equipment to dripping or splashing and ensure that no objects filled with liquids, such as vases, are placed on the equipment.
17. To completely disconnect this apparatus from the ac mains, disconnect the power supply cord plug from the ac receptacle.
18. The mains plug of the power supply cord shall remain readily operable.
19. This apparatus contains potentially lethal voltages. To prevent electric shock or hazard, do not remove the chassis, input module or ac input covers. No user serviceable parts inside. Refer servicing to qualified service personnel.
20. The loudspeakers covered by this manual are not intended for high moisture outdoor environments. Moisture can damage the speaker cone and surround and cause corrosion of electrical contacts and metal parts. Avoid exposing the speakers to direct moisture.
21. Keep loudspeakers out of extended or intense direct sunlight. The driver suspension will prematurely dry out and finished surfaces may be degraded by long-term exposure to intense ultra-violet (UV) light.
22. The loudspeakers can generate considerable energy. When placed on a slippery surface such as polished wood or linoleum, the speaker may move due to its acoustical energy output.
23. Precautions should be taken to assure that the speaker does not fall off a stage or table on which it is placed.
24. The loudspeakers are easily capable of generating sound pressure levels (SPL) sufficient to cause permanent hearing damage to performers, production crew and audience members. Caution should be taken to avoid prolonged exposure to SPL in excess of 90 dB.

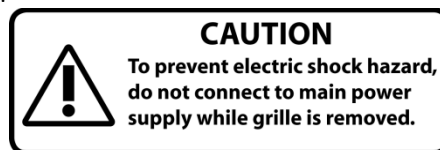



This marking shown on the product or its literature, indicates that it should not be disposed with other household wastes at the end of its working life. To prevent possible harm to the environment or human health from uncontrolled waste disposal, please separate this from other types of wastes and recycle it responsibly to promote the sustainable reuse of material resources. Household users should contact either the retailer where they purchased this product, or their local government office, for details of where and how they can take this item for environmentally safe recycling. Business users should contact their supplier and check the terms and conditions of the purchase contract. This product should not be mixed with other commercial wastes for disposal.

FEDERAL COMMUNICATIONS COMMISSION (FCC) STATEMENT

This equipment has been tested and found to comply with the limits for a Class A digital device, pursuant to part 15 of the FCC Rules. These limits are designed to provide reasonable protection against harmful interference when the equipment is operated in a commercial environment. This equipment generates, uses, and can radiate radio frequency energy and, if not installed and used in accordance with the instruction manual, may cause harmful interference to radio communications.

Operation of this equipment in a residential area is likely to cause harmful interference in which case the user will be required to correct the interference at their own expense.

This device complies with Part 15 of the FCC rules. Operation is subject to the following two conditions:

- (1) this device may not cause harmful interference, and
- (2) this device must accept any interference received, including interference that may cause undesired operation.

DECLARATION OF CONFORMITY

The product is in compliance with the following European Directives:

EMC 2014/30/EU, RED 2014/53/EU, LVD 2014/35/EU, RoHS 2011/65/EU and WEEE 2012/19/EU.

WARNING (EN 55032 CISPR 32)

This equipment is compliant with Class A of CISPR 32. In a residential environment this equipment may cause radio interference. Under the EM disturbance, the ratio of signal-noise will be changed above 10 dB.

LIMITED WARRANTY

Proel warrants all materials, workmanship and proper operation of this product for a period of two years from the original date of purchase. If any defects are found in the materials or workmanship or if the product fails to function properly during the applicable warranty period, the owner should inform about these defects the dealer or the distributor, providing receipt or invoice of date of purchase and defect detailed description. This warranty does not extend to damage resulting from improper installation, misuse, neglect or abuse. Proel S.p.A. will verify damage on returned units, and when the unit has been properly used and warranty is still valid, then the unit will be replaced or repaired. Proel S.p.A. is not responsible for any "direct damage" or "indirect damage" caused by product defectiveness.

- This unit package has been submitted to ISTA 1A integrity tests. We suggest you control the unit conditions immediately after unpacking it.
- If any damage is found, immediately advise the dealer. Keep all unit packaging parts to allow inspection.
- Proel is not responsible for any damage that occurs during shipment.
- Products are sold "delivered ex warehouse" and shipment is at charge and risk of the buyer.
- Possible damages to unit should be immediately notified to forwarder. Each complaint for package tampered with should be done within eight days from product receipt.

CONDITIONS OF USE

Proel do not accept any liability for damage caused to third parties due to improper installation, use of non-original spare parts, lack of maintenance, tampering or improper use of this product, including disregard of acceptable and applicable safety standards. Proel strongly recommends that this loudspeaker cabinet be suspended taking into consideration all current National, Federal, State and Local regulations. The product must be installed by qualified personal. Please contact the manufacturer for further information.



INDEX

IMPORTANT SAFETY INSTRUCTIONS	2
FEDERAL COMMUNICATIONS COMMISSION (FCC) STATEMENT	3
DECLARATION OF CONFORMITY	3
LIMITED WARRANTY	3
CONDITIONS OF USE	3
INDEX	4
INTRODUCTION	5
DESCRIPTION	5
MAIN PANEL OPERATIONS	5
INSTALLATION	8
TECHNICAL SPECIFICATIONS	9
MAIN PANEL	18
INSTALLATION	19



INTRODUCTION

Thank you for choosing a PROEL product. Please take some time to read this manual to understand all the features of your system and take advantage of all its performance capabilities. All PROEL products are CE approved and designed for continuous use in professional applications.

DESCRIPTION

SESSION1 is a **portable column system** featuring multiple inputs and a versatile MP3 player with **BLUETOOTH** connectivity. Hosted in lightweight yet ultra-durable polypropylene cabinets, it is composed by a **column with four high-definition 2.5" full-range speakers** and a powerful **8" sub-woofer**. The **state-of-the-art electronics** includes a sophisticated pre-amp section with active filtering and dual CLIP LIMITERS, and a powerful **2-channel 400W Class D** power amplifier.

The built-in MEDIA PLAYER is able to play songs from an **SD** card or a **USB MEMORY STICK**, but also from your smartphone or your tablet thru a **BLUETOOTH** connection, without the need of any cable. The built-in **3-channel mixer** allows to connect two microphone or line sources and a stereo player, each one with independent level controls. A digital EFFECT is also available for microphone inputs. With a simple knob is possible to **optimize** the sound for speech, music or low boost applications, adapting the system to any situation.

SESSION1 can be used in a variety of applications, ranging from **speech diffusion** and **music playback** to **live music** and **DJ sets**.

MAIN PANEL OPERATIONS

1. CH1 / CH2 XLR input

This is a female XLR connector that accepts an XLR plug from any balanced or unbalanced dynamic microphone or line level device. The XLR input is wired as follows:

Pin 1 = shield or ground

Pin 2 = + positive or "hot"

Pin 3 = - negative or "cold"

2. CH1 / CH2 JACK input

This is a female JACK connector that accepts a JACK plug from any dynamic balanced or unbalanced microphone or line level device. The balanced JACK input is wired as follows:

Tip = + positive or "hot"

Ring = - negative or "cold"

Sleeve = shield or ground

The unbalanced JACK input is wired as follows:

Tip = + positive or "hot"

Sleeve = shield or ground

3. CH1 / CH2 LINE/MIC SWITCH

This switch sets the sensitivity of the channel input between microphone level or line level.

4. CH1 / CH2 LEVEL

These potentiometers set the level of CH1 / CH2 channels.

5. CH1 / CH2 EFFECT

These potentiometers set the level of CH1 / CH2 channels delay effect.

6. LINE OUT (XLR)

This male XLR connector provides a balanced line-level signal with the mix of the inputs picked up before the MASTER controls. Connect it to the input of another audio system or powered speaker.



7. CH3 LINE IN (MINI JACK)

This is a MINI JACK (3.5mm) female connector that accepts a STEREO MINI JACK plug from Computer / CD / DVD / MP3 players. The MINI JACK is wired as follows:

Tip = positive signal of left channel

Ring = positive signal of right channel

Sleeve = shield or ground

8. CH3 LINE/MP3 SWITCH

Use this switch to select the external player connected to MINI JACK connector or the built-in Media Player as the source for the input channel 3.

9. CH3 LEVEL

This potentiometer sets the level of the respective CH3 LINE input or the built-in Media Player.

10. SUB LEVEL for SPEECH – MUSIC - BOOST

This potentiometer sets the full system equalization: if rotated counter-clockwise it enhances the speech, the centre is the best position for music reproduction and rotated full clockwise it enhances the lows.

11. SIGNAL / LIMIT

GREEN LED illuminates when a signal is sent to the amplifier.

RED LED illuminates when the internal amplifier's output is limited. When this LED flashes, reduce the signal level.

12. MASTER

This potentiometer sets the general level of all signals send to the internal speaker amplifier.

13. USB SLOT

This slot is where you can insert an USB FLASH DRIVE containing audio files.

✓ Preferably use only reliable memories (suggested brands are: **SanDisk, Kingston, Lexar, Verbatim**).

14. SD SLOT

This slot is where you can insert a SD MEMORY CARD containing audio files.

15. MODE SWITCH



Pressing this switch, you can select the source containing audio files between SD, USB or external Bluetooth player device. A small icon on the display identifies the source currently used:

 02:05 SD MEMORY CARD

 03:08 USB FLASH DRIVE

 b t , BLUETOOTH DEVICE

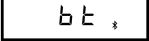
✓ **To connect a Bluetooth device**, follow these instructions:



- Press MODE one or two times until the  text appears.
- If the Bluetooth symbol  in the display is steady on, your device is associated and linked to the loudspeaker (a previously associated device will be relinked automatically).
- If the Bluetooth symbol  in the display is flashing, there is no device associated.
- To associate a new device (smartphone, tablet, pc or other) you must turn on the Bluetooth in your device.



- On the device in the list of Bluetooth devices a new device named “SESSION1” will appear and a tone will be reproduced by the loudspeaker,
- To associate it to your device choose it and if the linking is successful another tone will be reproduced by the loudspeaker.
- Now you will see “SESSION1” in the list of your recognized Bluetooth devices on your smartphone or tablet and you are ready to play music with it using your preferred app.

NOTE: the audio file types and quality playable with Bluetooth connection depends on the Bluetooth device used. The Bluetooth connection range is about 10 m (33 feet).

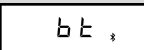
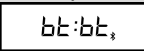
✓ **How to link two loudspeakers with STEREO LINK:** the STEREO LINK function allows you to play stereo tracks on two SESSION1 loudspeaker linked together. The MASTER loudspeaker will reproduce the left channel and the SLAVE loudspeaker will reproduce the right channel.

- The MASTER loudspeaker must be already linked with your Bluetooth device with the procedure described above.
- Turn on the SLAVE loudspeaker and press its MODE button until the display shows:

- Then press the STEREO LINK button on the SLAVE loudspeaker and the display will show:

- Wait a few moment (5 to 10 seconds) until the Bluetooth symbol  on the display is steady, meaning that the connection is established between the SLAVE and the MASTER. A double note reproduced from both loudspeakers confirms the successful linking between them: just press play on your Bluetooth device and your music will be played in STEREO from both loudspeakers.
- In case the Bluetooth symbol  on the display keeps on flashing, try to press the STEREO LINK button also in the MAIN loudspeaker.

NOTE: the STEREO LINK function allows to link the speakers only for playing music from a Bluetooth source. If you want to reproduce the instruments connected to the input channels of the first loudspeaker also on a second loudspeaker, you need to connect them physically using a XLR-XLR cable from the LINE OUT of the MASTER one to the LINE IN of the SLAVE one. Please do not use STEREO LINK and cable connection at same time.

NOTE: for using STEREO LINK the two loudspeakers must be in the range of 10 m (33 feet).

16. STEREO LINK

Use this button to link two loudspeakers thru Bluetooth (see above).

17. PLAY/PAUSE

This button plays or pauses the current audio file: during the play the display shows the elapsed time. *PR US* appears on display when the song is paused. Pressing again the button the song is resumed from the latest position. *NOTE: when using Bluetooth neither elapsed time nor PR US are shown.*

18. PLAY MODE

This button changes the play mode of the audio files. A brief temporary text on the display shows the current mode.

- ALL* ALL: normal forward play of all songs contained in all memories and all folders. When the last song is played, it will restart from the first.
- S ONE* SINGLE ONE: it plays only the current song and repeat it indefinitely.
- R Rn* RANDOM: it plays all songs contained in all memories and all folders randomly.

FoLd FOLDER: it plays all song contained in the current folder.

✓ **Brief explanation of how the player works.** When you insert an SD memory card or USB flash drive in the respective slot, the player scrolls the entire content of the memory locating all audio file that can be played (files with .WAV .MP3 .WMA. APE .FLAC extensions). All files will be played in numerical and alphabetical order, considering first the "name of the folder" and then the "name of the file".

19. ⏮ PREVIOUS SONG

Use it to skip to previous song with a shortly press and release action or rewind the current song keeping it pressed for a longer time.

20. ⏭ NEXT SONG

Use it to skip to next song with a shortly press and release action or fast forward the current song keeping it pressed for a longer time.

21. LCD DISPLAY

The LCD DISPLAY shows several data:

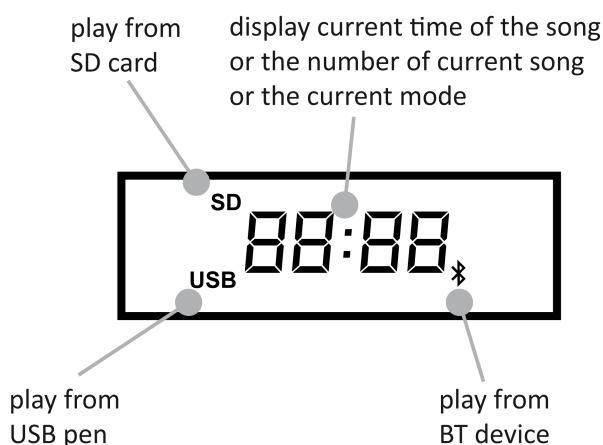

22. POWER

Use this switch to power ON or OFF the loudspeaker. It is "ON" when the switch is in the "I" position.

23. ON

GREEN LED: when lighted indicates the equipment has been turned on and AC power is available.

24. AC~ SOCKET

Here's where you plug in your mains supply cord. You should always use the mains cord supplied with the device. Be sure that your device is turned off before you plug the mains supply cord into an electrical outlet.

25. FUSE holder

Here is where the mains protection fuse is placed.



REPLACE THE PROTECTION FUSE ONLY WITH THE SAME TYPE.

IF, AFTER THE REPLACEMENT, THE FUSE BLOWS AGAIN, DO NOT TRY TO REPLACE IT AND CONTACT THE NEAREST PROEL SERVICE CENTER.

INSTALLATION

1. Insert the column modules upper the sub with the column speaker on top.
2. Optimize the total height of the column with the top just above the head of the audience.
3. Connect the devices you intend to use to the rear panel, power on and enjoy.



TECHNICAL SPECIFICATIONS

<i>MONO inputs</i>	2 x MIC/LINE IN (XLR-F + 1.4" JACK)
<i>STEREO input</i>	1 x LINE IN (MINI-JACK)
<i>Outputs</i>	LINE OUT (XLR-M)
<i>EQ control</i>	SUB LEVEL (SPEECH-MUSIC-BOOST)
<i>Internal Effect</i>	ECHO-DELAY
MIXER Section	
<i>Player Type</i>	USB / SD / WIRELESS AUDIO player with STEREO LINK
<i>Compatible File Formats</i>	MP3, WAV, WMA, APE, FLAC
<i>Control Interface</i>	LCD display, CONTROL buttons
MULTIMEDIA Section	
<i>Total Peak Power</i>	400 W
<i>Continuous Power</i>	200 W
<i>Amplifier Type</i>	Class D
<i>Power Supply</i>	SMPS
<i>Processing</i>	Analog
AMPLIFIER Section	
<i>System type</i>	Compact Powered Column System with Subwoofer
<i>High Frequency Device</i>	4 x 2.5" (66mm) Full Range Drivers
<i>Low Frequency Device</i>	8" (200mm) Woofer with 1.5" VC
<i>Angular Coverage</i>	90° H x 60° V
<i>Frequency Response</i>	50Hz – 18kHz
<i>Max SPL</i>	108 dB
LOUDSPEAKER Section	
GENERAL Specifications	
<i>Construction</i>	Polypropylene
<i>Cabinet Color</i>	Black
<i>Column system</i>	3-pcs with fast-linking system and integral power connections
<i>Handles</i>	1 x subwoofer top
<i>Accessories</i>	Padded bag for 3-pcs column
<i>Dimensions (W x H x D)</i>	SUB: 318x 400 x484.5 mm
	COLUMN (each piece): 520 X 84 X 97.5 mm
<i>Weight</i>	14 Kg (complete system)
<i>Power Supply</i>	100-240 V~ 50/60 Hz
<i>Rated Power Consumption</i>	100 W



ISTRUZIONI DI SICUREZZA IMPORTANTI



Guarda questi simboli:

- Il lampo con la freccia all'interno di un triangolo equilatero ha lo scopo di avvisare l'utente della presenza di "tensione pericolosa" non isolata all'interno della custodia del prodotto, che può essere di ampiezza sufficiente a costituire un rischio di scossa elettrica per le persone.
- Il punto esclamativo all'interno di un triangolo equilatero avverte l'utente della presenza di importanti istruzioni operative e di manutenzione (assistenza) nella documentazione che accompagna l'apparecchio.

1. Leggere queste istruzioni.
2. Conservare queste istruzioni.
3. Fare attenzione a tutti gli avvertimenti.
4. Seguire tutte le istruzioni.
5. Non usare questo dispositivo vicino all'acqua.
6. Pulire solo con uno strofinaccio asciutto.
7. Non bloccare alcuna fessura di ventilazione. Installare conformemente alle istruzioni del produttore.
8. Non installare nelle vicinanze di fonti di calore come radiatori, caloriferi, stufe o altri apparecchi (amplificatori compresi) che generano calore.
9. Non annullare l'obiettivo di sicurezza delle spine polarizzate o con messa a terra. Le spine polarizzate hanno due lame, con una più larga dell'altra. Una spina con messa a terra ha due lame e un terzo polo di terra. La lama larga o il terzo polo servono per la sicurezza dell'utilizzatore. Se la spina fornita non è adatta alla propria presa, consultate un elettricista per la sostituzione della spina.
10. Disporre il cavo di alimentazione in modo tale da essere protetto dal calpestio e da spigoli taglienti e che non possa essere danneggiato, in particolare in prossimità delle spine, del cavo di prolunga e nel punto in cui il cavo di alimentazione esce dall'apparecchio.
11. Usare solo dispositivi opzionali/accessori specificati dal produttore.
12. Usare solo con carrello, supporto, cavalletto, sostegno o tavola specificate dal produttore o acquistati con l'apparecchio. Quando si usa un carrello, prestare attenzione, muovendo il carrello/la combinazione di apparecchi, a non ferirsi.
13. Staccare la spina in caso di temporale o quando non si usa l'apparecchio per un lungo periodo.
14. Per l'assistenza tecnica rivolgersi a personale qualificato. L'assistenza tecnica è necessaria nel caso in cui l'unità sia danneggiata, per es. per problemi del cavo di alimentazione o della spina, rovesciamento di liquidi od oggetti caduti nell'apparecchio, esposizione alla pioggia o all'umidità, anomalie di funzionamento o cadute dell'apparecchio.
15. Avvertenza: per ridurre il rischio di incendi o scosse elettriche, non esporre questo apparecchio alla pioggia o all'umidità.
16. Non esporre questa apparecchiatura a gocciolamenti o schizzi e assicurarsi che nessun oggetto riempito di liquidi, come i vasi, venga posta sull'apparecchiatura.
17. Per scollegare completamente questo apparato dalla rete elettrica AC, scollegare la spina del cavo di alimentazione dalla presa elettrica AC.
18. La spina di alimentazione del cavo di alimentazione deve rimanere facilmente accessibile.
19. Questo apparecchio contiene tensioni potenzialmente letali. Per evitare scosse elettriche o rischi, non rimuovere lo chassis, il modulo di ingresso o le coperture degli ingressi AC. All'interno non ci sono parti riparabili dall'utente. Per l'assistenza, rivolgersi a personale di assistenza qualificato.
20. Gli altoparlanti trattati in questo manuale non sono destinati ad ambienti esterni ad alta umidità. L'umidità può danneggiare il cono dell'altoparlante e la cornice e causare la corrosione dei contatti elettrici e delle parti metalliche. Evitare di esporre gli altoparlanti all'umidità diretta.
21. Tenere gli altoparlanti lontani dalla luce solare diretta prolungata o intensa. La sospensione del driver si asciugherà prematuramente e le superfici finite potrebbero essere degradate dall'esposizione a lungo termine alla luce ultravioletta (UV) intensa.
22. Gli altoparlanti possono generare una notevole energia. Quando viene posizionato su una superficie scivolosa come legno lucidato o linoleum, l'altoparlante potrebbe spostarsi a causa della sua emissione di energia acustica.
23. È necessario prendere precauzioni per assicurare che l'altoparlante non cada da un palco o da un tavolo su cui è posizionato.
24. Gli altoparlanti sono facilmente in grado di generare livelli di pressione sonora (SPL) sufficienti a causare danni permanenti all'udito agli artisti, alla troupe di produzione e ai membri del pubblico. È necessario prestare attenzione per evitare l'esposizione prolungata a SPL superiore a 90 dB.



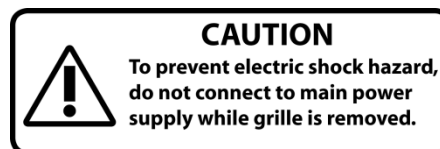

Il marchio riportato sul prodotto o sulla documentazione indica che il prodotto non deve essere smaltito con altri rifiuti domestici al termine del ciclo di vita. Per evitare eventuali danni all'ambiente si invita l'utente a separare questo prodotto da altri tipi di rifiuti e di riciclarlo in maniera responsabile per favorire il riutilizzo sostenibile delle risorse materiali. Gli utenti domestici sono invitati a contattare il rivenditore presso il quale è stato acquistato il prodotto o l'ufficio locale preposto per tutte le informazioni relative alla raccolta differenziata e al riciclaggio per questo tipo di prodotto. Gli utenti aziendali sono invitati a contattare il proprio fornitore e verificare i termini e le condizioni del contratto di acquisto. Questo prodotto non deve essere smaltito unitamente ad altri rifiuti commerciali.

DICHIARAZIONE DI CONFORMITÀ

Il prodotto è conforme alle seguenti direttive europee:

EMC 2014/30/EU, RED 2014/53/EU, LVD 2014/35/EU, RoHS 2011/65/EU and WEEE 2012/19/EU.

AVVERTIMENTO EN 55032 (CISPR 32)

Questo è un apparecchio di Classe A. In un ambiente residenziale questo apparecchio può provocare radio disturbi. In questo caso può essere richiesto all'utilizzatore di prendere misure adeguate.

Sotto il disturbo EM, il rapporto segnale-rumore verrà modificato oltre i 10 dB.

GARANZIA LIMITATA

Proel garantisce tutti i materiali, la lavorazione e il corretto funzionamento di questo prodotto per un periodo di due anni dalla data di acquisto originale. I difetti rilevati entro il periodo di garanzia sui prodotti venduti, attribuibili a materiali difettosi o difetti di costruzione, devono essere tempestivamente segnalati al proprio rivenditore o distributore, allegando evidenza scritta della data di acquisto e descrizione del tipo di difetto riscontrato. Sono esclusi dalla garanzia difetti causati da uso improprio o manomissione. Proel constata tramite verifica sui resi la difettosità dichiarata, correlata all'appropriato utilizzo, e l'effettiva validità della garanzia; provvede quindi alla sostituzione o riparazione dei prodotti, declinando tuttavia ogni obbligo di risarcimento per danni diretti o indiretti eventualmente derivanti dalla difettosità.

- L'imballo è stato sottoposto a test di integrità secondo la procedura ISTA 1A. Si raccomanda di controllare il prodotto subito dopo l'apertura dell'imballo..
- Se vengono riscontrati danni informare immediatamente il rivenditore. Conservare quindi l'imballo completo per permetterne l'ispezione.
- Proel declina ogni responsabilità per danni causati dal trasporto.
- Le merci sono vendute "franco nostra sede" e viaggiano sempre a rischio e pericolo del distributore.
- Eventuali avarie e danni dovranno essere contestati al vettore. Ogni reclamo per imballi manomessi dovrà essere inoltrato entro 8 giorni dal ricevimento.

CONDIZIONI D'USO

Proel non si assume alcuna responsabilità per danni causati a terzi a causa di installazione impropria, uso di parti di ricambio non originali, mancanza di manutenzione, manomissione o uso improprio di questo prodotto, incluso il mancato rispetto di standard di sicurezza accettabili e applicabili. Proel raccomanda vivamente di sospendere questo cabinet per altoparlanti tenendo in considerazione tutte le normative nazionali, federali, statali e locali vigenti. Il prodotto deve essere installato da personale qualificato. Si prega di contattare il produttore per ulteriori informazioni.



INDICE

ISTRUZIONI DI SICUREZZA IMPORTANTI	10
DICHIARAZIONE DI CONFORMITÀ	11
GARANZIA LIMITATA	11
CONDIZIONI D'USO	11
INDICE	12
INTRODUZIONE	13
DESCRIZIONE	13
FUNZIONI DEL PANNELLO PRINCIPALE	13
INSTALLAZIONE	16
SPECIFICHE TECNICHE	17
PANNELLO PRINCIPALE	18
INSTALLAZIONE	19



INTRODUZIONE

Grazie per aver scelto un prodotto PROEL. Dedicate del tempo alla lettura di questo manuale per comprendere tutte le funzionalità del vostro sistema e sfruttare al massimo le sue possibilità operative. Tutti i nostri prodotti sono conformi alle normative CE per un utilizzo continuo in applicazioni professionali.

DESCRIZIONE

SESSION1 è un sistema a colonna portatile dotato di ingressi multipli e di un versatile lettore MP3 con connettività BLUETOOTH. Alloggiato in cabinet in polipropilene leggeri e allo stesso tempo robusti, è formato da una colonna con 4 altoparlanti full-range da 2.5" ed un potente subwoofer da 8". L'elettronica allo stato dell'arte include una sofisticata sezione di pre-amplificazione con filtri attivi e doppi LIMITER, ed un potente amplificatore in Classe D da 400W.

Il MEDIA PLAYER che trovate a bordo è in grado di riprodurre musica non solo da una card SD o da una chiavetta di memoria USB, ma anche dal vostro smartphone o tablet attraverso una connessione BLUETOOTH, senza bisogno di cavi. Il mixer a tre canali incorporato permette di collegare 2 microfoni o sorgenti linea ed un player stereo. Un effetto digitale è disponibile per gli ingressi microfonici. Con una semplice manopola è possibile ottimizzare il suono per voce, musica o bassi spinti adattando il sistema ad ogni situazione.

SESSION1 può essere utilizzato in una varietà di applicazioni, dalla diffusione vocale e di musica dal vivo, alla riproduzione di musica e ai DJ sets.

FUNZIONI DEL PANNELLO PRINCIPALE

1. CH1 / CH2 XLR input

Connettore XLR femmina che accetta un XLR maschio da qualsiasi microfono dinamico o sorgente a livello linea bilanciato o sbilanciato. Le terminazioni dell'ingresso XLR sono le seguenti:

Pin 1 = schermo o massa

Pin 2 = + positivo o "caldo"

Pin 3 = - negativo o "freddo"

2. CH2 / CH3 JACK input

Connettore JACK femmina che accetta un JACK maschio da qualsiasi microfono dinamico o sorgente a livello linea bilanciato o sbilanciato. Le terminazioni dell'ingresso JACK sono le seguenti:

Tip (punta) = + positivo o "caldo"

Ring (anello) = - negativo o "freddo"

Sleeve (manicotto) = schermo o massa

Quando si collega un segnale sbilanciato, le terminazioni sono le seguenti:

Tip (punta) = + positivo o "caldo"

Sleeve (manicotto) = schermo o massa

3. CH1 / CH2 TASTO LINE/MIC

Questo tasto imposta la sensibilità del canale di ingresso tra livello microfono o livello linea.

4. CH1 / CH2 LEVEL

Potenzimetri per la regolazione del livello degli ingressi CH1 / CH2.

5. CH1 / CH2 EFFECT

Potenzimetri per la regolazione del livello dell'effetto delay sugli ingressi CH1 / CH2.

6. LINE OUT (XLR)

Connettore XLR maschio che fornisce un segnale bilanciato a livello linea con il mix degli ingressi prelevato prima dei controlli MASTER. Collegarlo all'ingresso di un altro sistema audio o diffusore attivo.



7. CH3 LINE IN (MINI JACK)

Connettore femmina MINI JACK (3.5mm) che accetta un JACK MINI STEREO maschio da una sorgente ausiliaria (PC / CD / DVD / lettore MP3). Il MINI JACK è terminato come segue:

Tip (punta) = segnale positivo del canale sinistro

Ring (anello) = segnale positivo del canale destro

Sleeve (manicotto) = schermo o massa

8. CH3 TASTO LINE/MP3

Usate questo tasto per selezionare un lettore esterno connesso all'ingresso MINI JACK oppure il Media Player interno come sorgente per il canale 3.

9. CH3 LEVEL

Potenzionometro per la regolazione del corrispondente livello del canale CH3 o del media player interno.

10. SUB LEVEL per SPEECH – MUSIC – BOOST

Questo potenziometro imposta la regolazione dell'equalizzazione del sistema: se ruotato al minimo enfatizza la voce, al centro è la miglior posizione per la riproduzione musicale, se ruotato al massimo si esaltano i bassi.

11. SIGNAL / LIMIT

LED VERDE che si illumina quando un segnale è inviato all'amplificatore interno.

LED ROSSO che si illumina quando l'uscita dell'amplificatore interno è limitata. Quando questo LED lampeggia ridurre il segnale di ingresso.

12. MASTER

Potenzionometro per la regolazione del livello generale di tutti i segnali inviati all'amplificatore interno.

13. USB SLOT

In questa porta potete inserire una memoria tipo USB (USB FLASH DRIVE) contenente file audio.

✓ Preferibilmente usare solo memorie affidabili, marchi suggeriti sono: **Sandisk, Kingston, Lexar, Verbatim.**

14. SD SLOT

In questa porta potete inserire una memoria tipo SD (SD MEMORY CARD) contenente file audio.

15. MODE SWITCH

Premendo questo tasto si sceglie la sorgente contenente i file audio fra SD, USB o Bluetooth. Una piccola icona appare sul display per identificare la sorgente corrente:

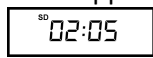

USB FLASH DRIVE

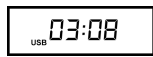

SD MEMORY CARD

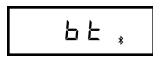

BLUETOOTH DEVICE

✓ **Per connettere un lettore Bluetooth** seguite queste istruzioni:

- Premere MODE una o due volte fino a visualizzare
- Se il simbolo Bluetooth sul display è acceso fisso, il dispositivo è associato e collegato al diffusore (un dispositivo associato in precedenza verrà ricollegato automaticamente).
- Se il simbolo Bluetooth sul display lampeggia non è associato alcun dispositivo.
- Per associare un nuovo dispositivo (smartphone, tablet, PC o altro) si deve attivare il Bluetooth del dispositivo.





- Nella lista dei dispositivi Bluetooth verrà visualizzato un nuovo dispositivo chiamato "SESSION1" e verrà emesso un tono dal diffusore.
- Per associare il diffusore al dispositivo selezionarlo e se il collegamento ha esito positivo verrà emesso un altro tono dall'altoparlante.
- Ora vedrai "SESSION1" nell'elenco dei tuoi dispositivi Bluetooth riconosciuti sul tuo smartphone o tablet e sei pronto per riprodurre musica con esso utilizzando la tua app preferita.

NOTA: il tipo di file audio e la qualità di riproduzione con la connessione Bluetooth dipende dal dispositivo Bluetooth usato. La portata della connessione Bluetooth è di circa 10 m.

✓ **Come collegare due diffusori mediante STEREO LINK:** la funzione STEREO LINK consente di riprodurre tracce stereo su due diffusori SESSION1 collegati insieme. Il diffusore MASTER riprodurrà il canale sinistro e il diffusore SLAVE riprodurrà il canale destro.

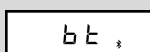
- Il diffusore MASTER deve essere già collegato con il dispositivo Bluetooth utilizzando la procedura sopra descritta.
- Accendete il diffusore SLAVE e premete MODE fino a quando il display mostra:

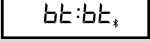

- Quindi premete il pulsante STEREO LINK sul diffusore SLAVE e il display mostrerà .
- Attendete alcuni momenti (da 5 a 10 secondi) fino a quando il simbolo Bluetooth  sul display rimane fisso, ad indicare che la connessione è stata stabilita tra il diffusore SLAVE ed il diffusore MASTER. Una doppia nota riprodotta da ciascun diffusore conferma la corretta connessione: ora è sufficiente premere play sul dispositivo Bluetooth e la vostra musica sarà riprodotta in STEREO da entrambi i diffusori.
- Se il simbolo Bluetooth  sul display continua a lampeggiare, provate a premere il pulsante STEREO LINK anche sul diffusore MAIN.

NOTA: la funzione STEREO LINK consente di collegare i diffusori solo per la riproduzione da una sorgente Bluetooth. Se volete riprodurre gli strumenti collegati ai canali del primo diffusore anche sul secondo, dovete collegarli fisicamente utilizzando un cavo XLR-XLR dal LINE OUT del diffusore MASTER al LINE IN del diffusore SLAVE. Non utilizzare la funzione STEREO LINK e la connessione via cavo contemporaneamente.

NOTA: per utilizzare la funzione STEREO LINK entrambi i diffusori devono essere nel raggio di 10 m.

16. STEREO LINK

Utilizzare questo pulsante per collegare due diffusori (vedere sopra).

17. PLAY/PAUSE

Questo pulsante riproduce o mette in pausa il file audio corrente: durante la riproduzione il display mostra il tempo trascorso- *PR US* appare sul display quando la canzone è in pausa. Premendolo di nuovo la riproduzione si riavvia dall'ultima posizione. *NOTA: utilizzando il Bluetooth non viene mostrato il tempo trascorso né PR US.*

18. PLAY MODE

Questo pulsante cambia la modalità di riproduzione dei file audio. Un breve testo temporaneo sul display mostra la modalità corrente.

ALL TUTTO: normale riproduzione in avanti di tutti i brani contenuti in tutte le cartelle, quando raggiunge l'ultimo brano riparte dal primo.

ONE SINGOLO UNO: suona solo il brano corrente, quindi lo ripete indefinitamente.

RAN CASUALE: riproduce casualmente tutte le canzoni contenute in tutte le cartelle.

Fo Ld FOLDER: riproduce tutti i brani contenuti nella cartella corrente.

✓ **Breve spiegazione di come funziona il media player.** Quando si inserisce la SD memory card o USB flash drive nel corrispondente slot, il media player controlla l'intero contenuto della memoria localizzando tutti i files che possono essere riprodotti (file con le estensioni .WAV .MP3 .WMA .APE .FLAC). Tutti i files saranno riprodotti in ordine numerico e alfabetico, considerando in primo luogo il "nome della cartella" ed in seguito il "nome del file".

19. ◀◀ PREVIOUS SONG

Passa al brano precedente con una pressione breve oppure manda indietro veloce il brano corrente tenendolo premuto più a lungo.

20. ▶▶ NEXT SONG

Passa al brano successivo con una pressione breve oppure manda avanti veloce il brano corrente tenendolo premuto più a lungo.

21. DISPLAY LCD

Il display mostra diverse informazioni:

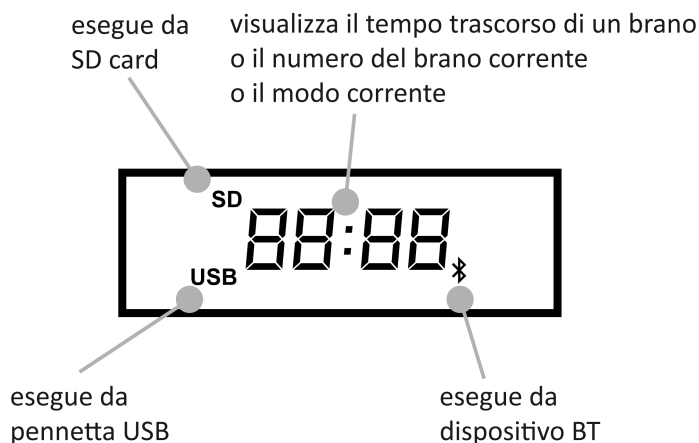

22. POWER

Usare questo tasto per accendere e spegnere l'apparecchio. Esso è acceso "ON" quando il tasto è in posizione "I".

23. ON

LED VERDE che indica quando il l'apparecchio è stato acceso e l'alimentazione è disponibile.

24. AC~ SOCKET

Inserire in questa presa il cavo di alimentazione di rete, utilizzando esclusivamente il cavo in dotazione. Accertarsi che l'altoparlante sia spento prima di collegarlo alla rete.

25. FUSE holder

In questo vano è inserito il fusibile di protezione principale di rete.



SOSTITUIRE IL FUSIBILE DI PROTEZIONE ESCLUSIVAMENTE CON UN FUSIBILE CON LE MEDESIME CARATTERISTICHE RIPORTATE SUL PRODOTTO.

SE, DOPO LA SOSTITUZIONE, IL FUSIBILE SI INTERROMPE NUOVAMENTE, NON INSISTETE NELLA SOSTITUZIONE E CONTATTATE IL SERVIZIO ASSISTENZA PROEL PIU' VICINO.

INSTALLAZIONE

1. Inserire i moduli della colonna nella parte superiore del sub con l'altoparlante della colonna in alto.
2. Ottimizza l'altezza totale della colonna con la parte superiore appena sopra la testa del pubblico.
3. Collega i dispositivi che intendi utilizzare al pannello posteriore, accendi e divertiti.



SPECIFICHE TECNICHE

Ingressi MONO
Ingressi STEREO
Outputs
Controllo EQ
Internal Effect

Dispositivi di Riproduzione
Formato File Compatibili
Controlli Interfaccia

Potenza di Picco Totale
Potenza Continua
Tipo di Amplificatore
Tipo di Alimentatore
Processamento

Tipo di Sistema
Alta Frequenza
Bassa Frequenza
Copertura Angolare
Risposta in Frequenza
SPL Massima

Materiale
Colore
Sistema Colonna
Maniglie
Accessori
Dimensioni (L x A x P)

Peso
Tensione Alimentazione
Potenza Alimentazione

Sezione MIXER

2 x MIC/LINE IN (XLR-F + 1.4" JACK)
1 x LINE IN (MINI-JACK)
LINE OUT (XLR-M)
SUB LEVEL (SPEECH-MUSIC-BOOST)
ECHO-DELAY

Sezione MULTIMEDIA

USB / SD / WIRELESS AUDIO con STEREO LINK
MP3, WAV, WMA, APE, FLAC
LCD display, tasti di CONTROLLO

Sezione AMPLIFICATORE

400 W
200 W
Class D
SMPS
Analogico

Sezione ALTOPARLANTI

Sistema a Colonna Compatto con Subwoofer
4 x 2.5" (66mm) full range drivers
8" (200mm) woofer con bobina 1.5"
90° O x 60° V
50Hz – 18kHz
108 dB

Specifiche GENERALI

Polypropylene
Nero
3-pz - Sistema di connessione veloce con collegamenti
1 x subwoofer sopra
Borsa imbottita per 3-pz colonna
SUB: 318x 400 x 484.5 mm
COLUMNNA (ciascuno pz): 520 X 84 X 97.5 mm
14 Kg (sistema completo)
100-240 V~ 50/60 Hz
100 W

MAIN PANEL / PANNELLO PRINCIPALE

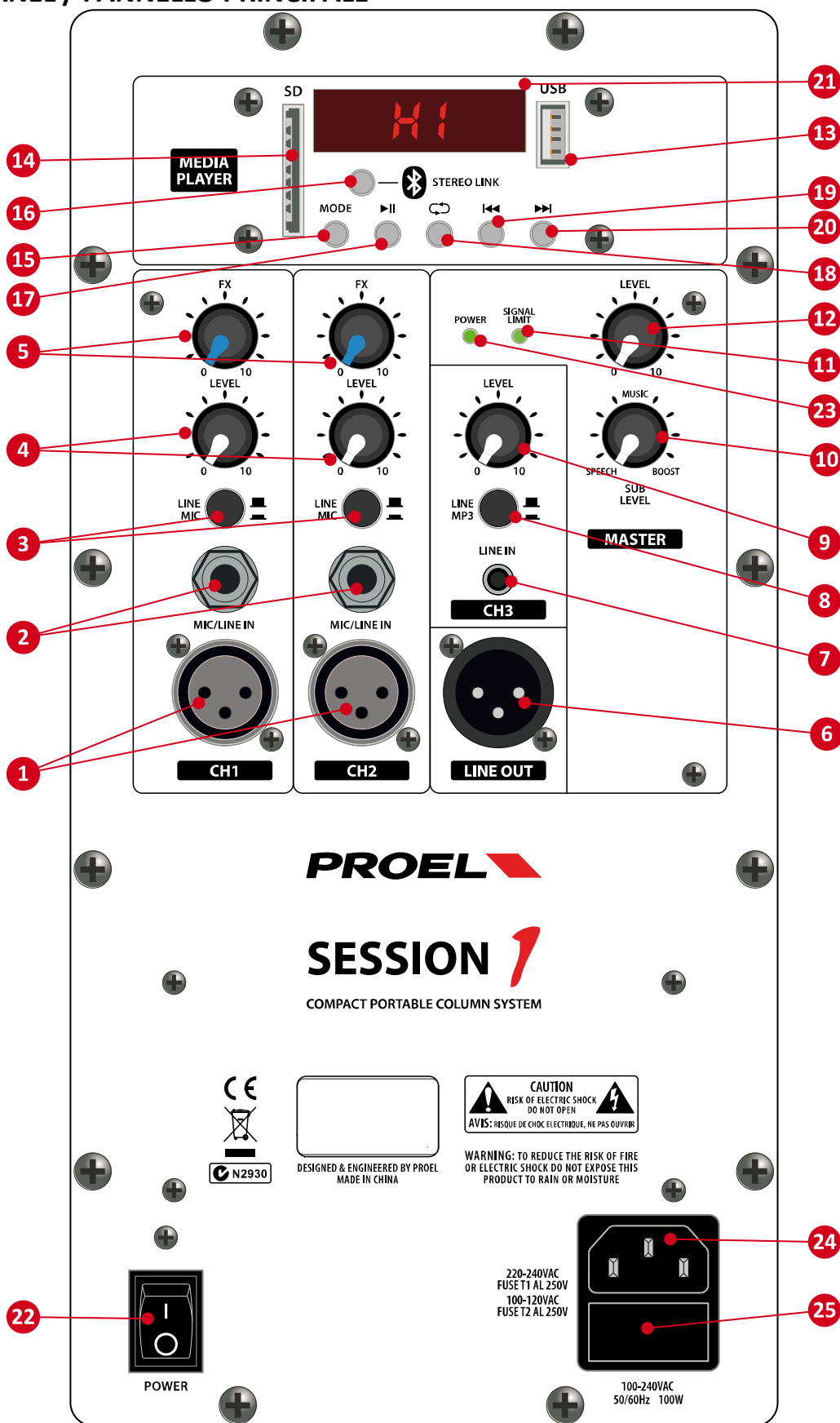

INSTALLATION / INSTALLAZIONE

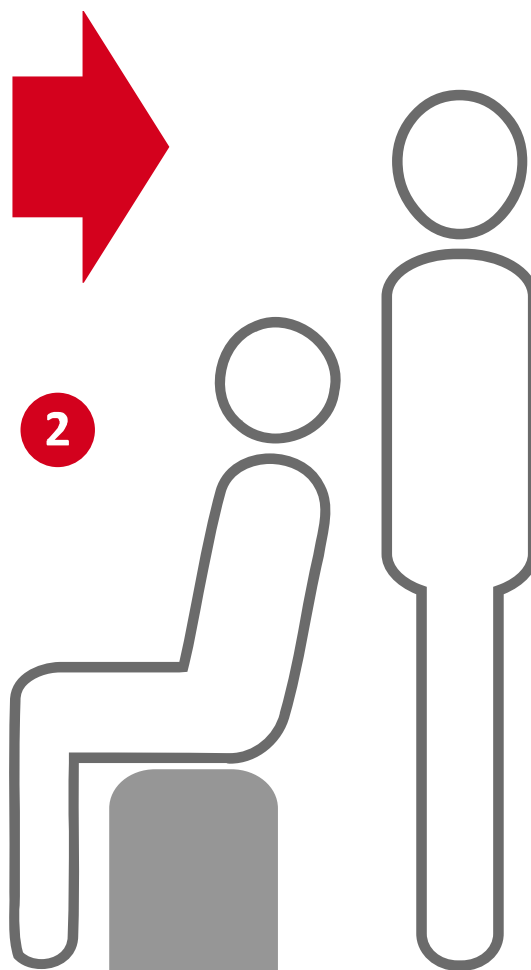
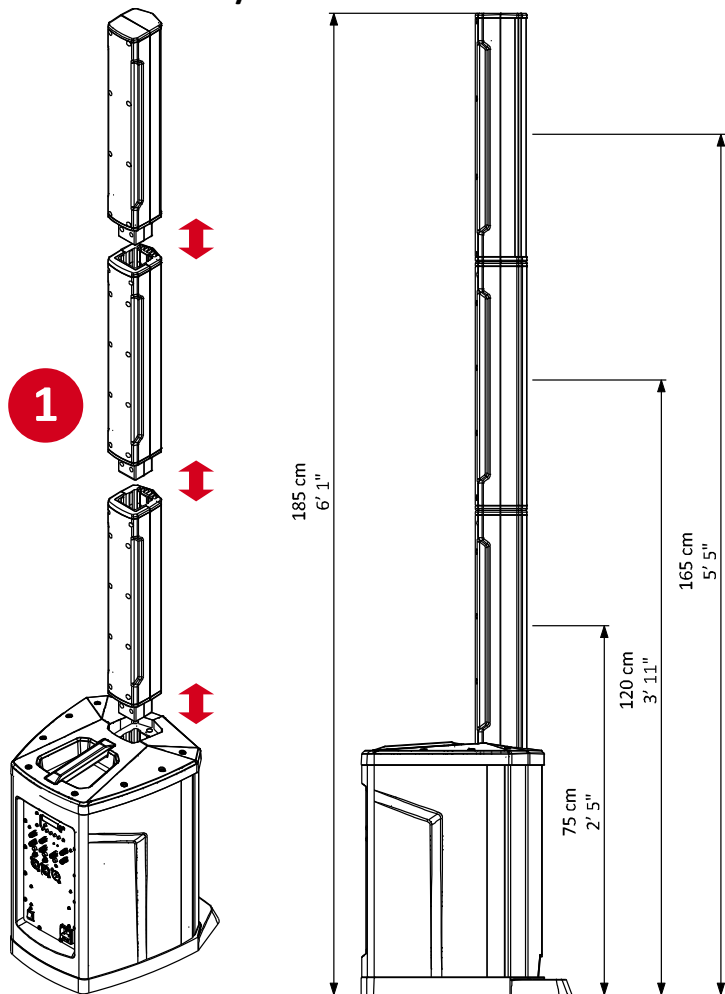

3

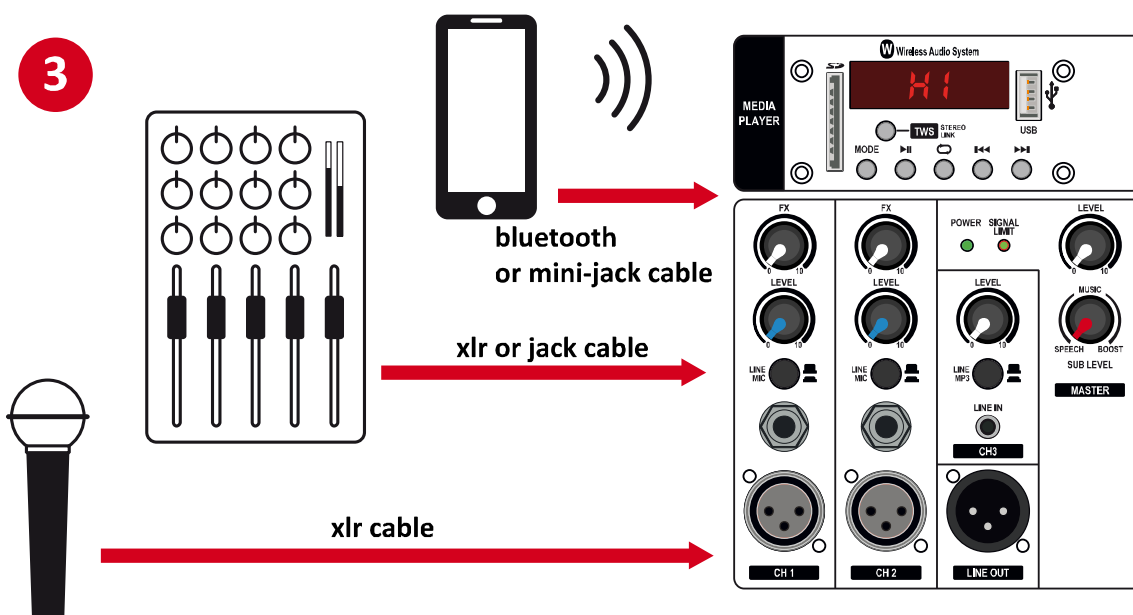



PROEL S.p.A.

(World Headquarters - Factory)

Via alla Ruenia 37/43

64027 Sant'Omero (Te) – Italy

Tel: +39 0861 81241

Fax: +39 0861 887862

www.proel.com