

PX-S1000

GUIDA DELL'UTILIZZATORE

Impostazione iniziale



Predisposizione di un'alimentazione



Accensione o spegnimento dell'alimentazione



Uso di un pedale



Uso delle cuffie

Esecuzione con il piano digitale



Selezione di un singolo timbro



Sovrapposizione di due timbri

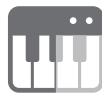

Suddivisione della tastiera tra due timbri



Uso del metronomo

Cambio di intonazione

Aggiunta di profondità alle note



Specificazione del tempo



Cambio del pitch in passi di semitoni (Trasposizione)

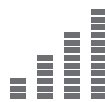

Regolazione fine di un'intonazione (Intonazione)



Uso del chorus

Cambio del reverbero del suono e ambiente

Ascolto della riproduzione automatica

Registrazione di esecuzioni in tempo reale

Collegamento con un dispositivo smart



Uso degli effetti di Modalità suono (Simulatore auditorium e Surround)



Ascolto dei brani (Biblioteca musicale)



Esecuzioni di registrazione e riproduzione (Registratore MIDI)



Collegamento con un dispositivo smart (Funzione APP)

- Quando il piano digitale è in funzione solo con l'alimentazione delle pile, le note potrebbero suonare distorte quando si esegue o si riproduce un brano con il volume al massimo. Questo è dovuto alla differenza tra l'alimentazione con il trasformatore CA e l'alimentazione con le pile, e non è indice di un malfunzionamento del piano digitale. Se si avverte distorsione, commutare all'alimentazione con il trasformatore CA oppure abbassare il livello del volume.

Accessori in dotazione e opzionali

Usare esclusivamente gli accessori che sono specificati per l'uso con questo piano digitale.
L'uso di accessori non autorizzati comporta il rischio di incendio, scossa elettrica e lesioni fisiche.



- È possibile avere informazioni sugli accessori che vengono venduti separatamente per questo prodotto dal catalogo CASIO disponibile dal vostro rivenditore, e dal sito web CASIO all'URL o il codice QR riportati sotto.

<https://support.casio.com/global/it/emi/manual/PX-S1000/>



Informazioni sui dati di spartiti musicali

È possibile scaricare i dati di spartiti musicali come file PDF dal sito web CASIO, a cui si può accedere utilizzando l'URL o il codice QR riportati sotto. Sarà possibile quindi visionare gli spartiti musicali sul vostro dispositivo smart. È possibile saltare dalla tabella dei file PDF di contenuti, direttamente allo spartito musicale che si desidera, ed è possibile stampare gli spartiti di cui si ha bisogno.

<https://support.casio.com/global/it/emi/manual/PX-S1000/>



- È vietata qualsiasi riproduzione parziale o totale del contenuto di questo manuale. Eccetto che per il proprio uso personale, qualsiasi altro uso del contenuto di questo manuale senza il consenso della CASIO è proibito dalle leggi sul copyright.
- **IN NESSUN CASO LA CASIO SI RITERRÀ RESPONSABILE PER QUALUNQUE DANNO (INCLUDENDO, SENZA LIMITAZIONE, DANNI PER PERDITE DI PROFITTI, INTERRUZIONE DI LAVORO, PERDITA DI INFORMAZIONI) DERIVANTE DALL'USO O INABILITÀ D'USO DI QUESTO MANUALE O PRODOTTO, ANCHE SE LA CASIO HA RICEVUTO AVVISO DELLA POSSIBILITÀ DI TALI DANNI.**
- Il contenuto di questo manuale è soggetto a modifiche senza preavviso.
- L'aspetto reale del prodotto potrebbe essere differente da quello mostrato nelle illustrazioni riportate in questa Guida dell'utilizzatore.
- I nomi di società e di prodotti citati in questo manuale potrebbero essere marchi di fabbrica depositati di altri.

Indice

Panoramica e configurazione IT-3

Guida generale	IT-3
Predisposizione di un'alimentazione	IT-5
Accensione o spegnimento dell'alimentazione	IT-6
Spegnimento automatico	IT-7
Uso di un pedale	IT-7
Uso delle cuffie	IT-8

Operazioni comuni per tutti i modi IT-8

Operazioni con i pulsanti tattili	IT-8
Toni di notifica	IT-9

Operazioni con il piano digitale IT-10

Ascolto della riproduzione dei brani dimostrativi	IT-10
Selezione di un timbro	IT-10
Selezione di un singolo timbro	IT-10
Sovrapposizione di due timbri	IT-11
Suddivisione della tastiera tra due timbri	IT-12
Cambio della risposta della tastiera alla pressione del tocco (Risposta al tocco)	IT-12
Cambio del pitch in passi di semitoni (Trasposizione)	IT-13
Regolazione fine di un'intonazione (Intonazione)	IT-14
Cambio dell'intonazione in unità di ottave (Spostamento di ottava)	IT-14
Uso degli effetti di Modalità suono (Simulatore auditorium e Surround)	IT-15
Uso del chorus	IT-17
Uso di Brillantezza	IT-17
Regolazione delle caratteristiche del suono di pianoforte acustico (Simulatore acustico)	IT-18
Uso del metronomo	IT-20
Specificazione del tempo	IT-21
Suddivisione della tastiera per l'esecuzione del duetto	IT-22
Cambio dell'intonazione scala (Temperamento) della tastiera	IT-23
Ascolto dei brani (Biblioteca musicale)	IT-24
Esecuzioni di registrazione e riproduzione (Registratore MIDI)	IT-26
Creazione di una registrazione	IT-27
Riproduzione del contenuto della registrazione	IT-28

Configurazione delle impostazioni IT-29

Regolazione del volume della parte Upper1	IT-29
Configurazione delle impostazioni della parte Upper2 e della parte Lower	IT-30
Regolazione del bilanciamento del volume	IT-31
Cancellazione centrale audio in ingresso	IT-31
Configurazione delle impostazioni MIDI	IT-32
Cambio delle funzioni dei pedali	IT-33
Altre impostazioni	IT-34
Ripristino di fabbrica (Inizializzazione)	IT-36

Collegamento con un dispositivo smart (Funzione APP) IT-37

Risoluzione dei problemi IT-38

Riferimento IT-40

Caratteristiche tecniche del prodotto	IT-40
Lista dei timbri	IT-42
Lista della Biblioteca musicale	IT-43

MIDI Implementation Chart

Panoramica e configurazione

Guida generale

■ Pannello frontale

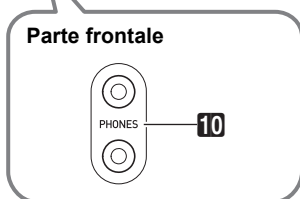
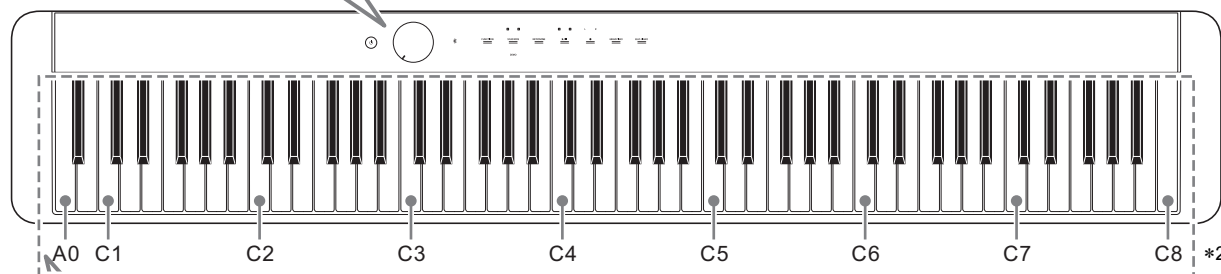
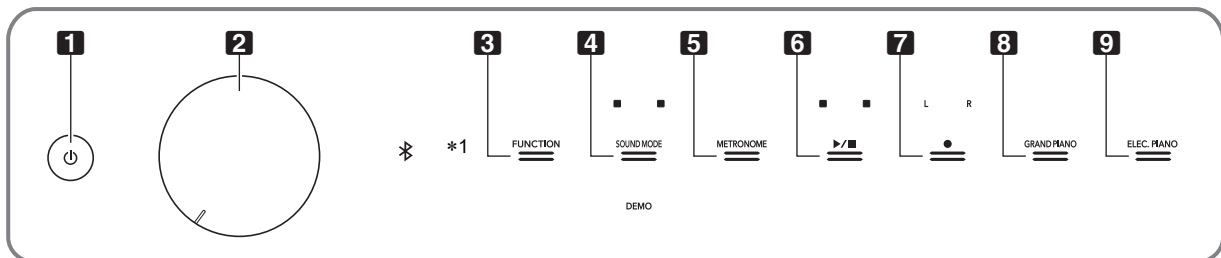

1 Pulsante (Accensione)

2 Manopola del volume

3 Pulsante di funzione (**FUNCTION**)

4 Pulsante di modalità suono (**SOUND MODE**)

5 Pulsante del metronomo (**METRONOME**)

6 Pulsante

7 Pulsante di registrazione (REC)

8 Pulsante di pianoforte a coda (**GRAND PIANO**)

9 Pulsante di piano elettrico (**ELEC. PIANO**)

10 Prese jack per cuffie (**PHONES**)

*1 Pulsanti tattili

I pulsanti da **3** a **9** sono pulsanti tattili le cui spie si illuminano quando si accende l'alimentazione.

*2 Nomi delle note e intonazioni della tastiera

I nomi delle note e le intonazioni della tastiera utilizzati in questo manuale seguono lo standard internazionale. C centrale è C4, C più in basso è C1, e C più in alto è C8. L'illustrazione riportata sotto mostra i nomi delle note dei tasti della tastiera da C4 a C5.

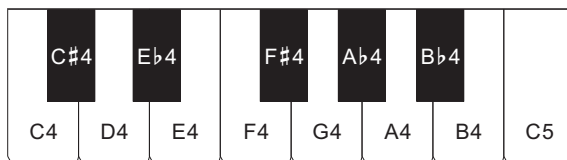

■ Retro

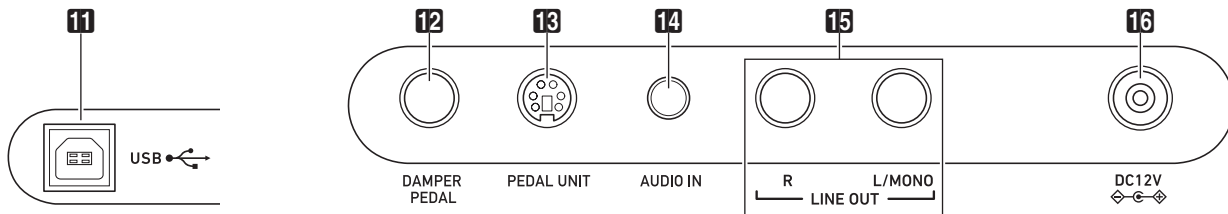

11 Porta **USB**

12 Presa jack pedale damper (**DAMPER PEDAL**)

13 Presa jack unità pedali (**PEDAL UNIT**)

14 Presa ingresso audio (**AUDIO IN**)

15 Prese jack di uscita linea R, L/mono (**LINE OUT R, L/MONO**)

16 Terminale **DC 12V**

■ Installazione del leggio per spartiti

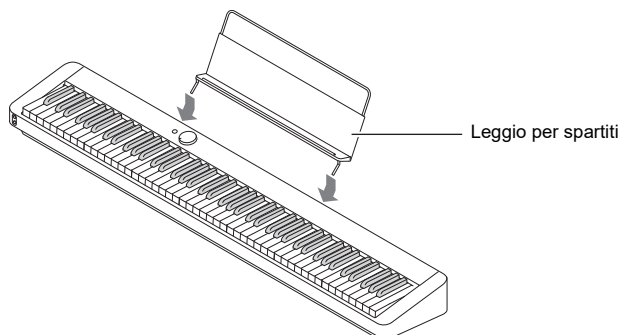

Predisposizione di un'alimentazione

Il vostro piano digitale utilizza un trasformatore CA per l'alimentazione.

NOTA

- Sebbene questo piano digitale supporta il funzionamento con le pile, è generalmente raccomandato l'uso di un trasformatore CA.

■ Uso del trasformatore CA

Assicurarsi di utilizzare solo il trasformatore CA specificato per questo piano digitale. L'uso di un tipo differente di trasformatore CA può causare un malfunzionamento.

Trasformatore CA specificato: AD-A12150LW (spina standard JEITA)

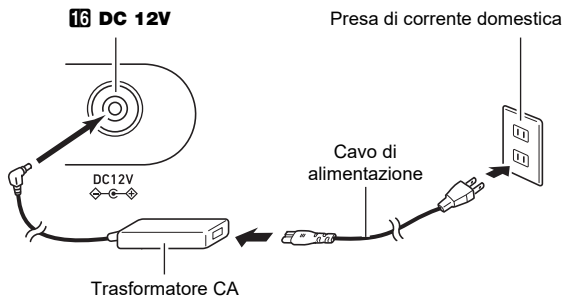

! IMPORTANTE!

- Non collegare mai il trasformatore CA (standard JEITA, con spina a polarità unificata) in dotazione a questo piano digitale, a qualsiasi altro dispositivo. In tal modo si crea il rischio di malfunzionamento.
- Assicurarsi di spegnere l'alimentazione del piano digitale prima di collegare o scollegare il trasformatore CA.
- Il trasformatore CA diverrà caldo al tocco dopo un uso molto prolungato. Questo è normale e non è indice di malfunzionamento.

- Osservare le importanti avvertenze riportate di seguito per evitare danni al cavo di alimentazione.

● Durante l'uso

- Non tirare mai il cavo con forza eccessiva.
- Non tirare mai il cavo ripetutamente.
- Non attorcigliare mai il cavo alla base della spina o connettore.

● Durante lo spostamento

- Prima di spostare il piano digitale, accertarsi di scollegare il trasformatore CA dalla presa di corrente.

● Durante la conservazione

- Avvolgere e allacciare il cavo di alimentazione, ma non avvolgerlo mai attorno al trasformatore CA.

- Non inserire mai oggetti metallici, matite o qualsiasi altro oggetto nel terminale 12 V CC del prodotto. In tal modo si crea il rischio di incidente.
- Non tentare di usare il cavo di alimentazione fornito in dotazione a questo prodotto con un altro dispositivo.
- Collegare il trasformatore CA in una presa di corrente che è vicina al piano digitale. Questo vi consente di scollegarlo immediatamente dalla presa di corrente se dovesse verificarsi qualche problema.
- Il trasformatore CA è destinato esclusivamente per l'uso in interni. Non lasciarlo in un luogo dove possa bagnarsi. Inoltre, non collocare un vaso o qualsiasi altro contenitore di liquidi sopra il trasformatore CA.
- Accertarsi che il trasformatore CA non venga coperto con un giornale, tovaglie, tende, o qualsiasi altro tipo di tessuto.
- Se non si ha in programma di utilizzare il piano digitale per un lungo periodo di tempo, scollegare il trasformatore CA dalla presa di corrente.
- Il trasformatore CA non può essere riparato. Se il vostro trasformatore CA funziona male o diviene danneggiato, è necessario acquistarne uno nuovo.
- Ambiente di uso del trasformatore CA
Temperatura: da 0 a 40°C
Umidità: da 10% a 90% RH
- Polarità di uscita: $\diamond \text{---} \ominus \text{---} \diamond$

■ Uso delle pile

! IMPORTANTE!

- Assicurarsi di spegnere l'alimentazione prima di inserire le pile.
- Spetta a voi procurare sei pile alcaline disponibili in commercio.
- Osservare le precauzioni riportate sotto mentre il piano digitale è capovolto per inserire le pile.
 - Prestare attenzione per evitare lesioni dovute allo schiacciamento delle dita sotto il piano digitale.
 - Non consentire che il piano digitale si capovolga o che venga altrimenti sottoposto ad un forte impatto. L'impatto può danneggiare la manopola del volume ed i tasti della tastiera.

1. Aprire il coperchio dello scomparto pile che si trova sulla parte inferiore del piano digitale.

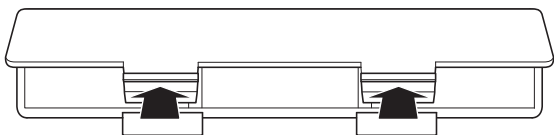

2. Inserire sei pile di formato AA nello scomparto delle pile.

Assicurarsi che i terminali positivo ⊕ e negativo ⊖ delle pile siano rivolti come segnalato sul piano digitale.

3. Inserire le linguette del coperchio nei fori posizionati lungo il lato dello scomparto pile, e chiudere il coperchio.

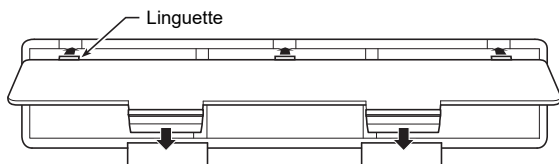

■ Indicatore di pila debole

Viene indicata una bassa potenza quando iniziano a lampeggiare le spie di tutti i pulsanti tattili, eccetto per il pulsante **3 FUNCTION**. Quando si verifica ciò, provare ad abbassare il livello del volume. Se questa operazione non interrompe il lampeggiamento, sostituite le pile con delle pile nuove.

! IMPORTANTE!

- Usando il piano digitale mentre le pile sono molto deboli, potrebbe spegnersi improvvisamente. Ciò può causare la corruzione o la perdita dei dati salvati nella memoria del piano digitale.
- La carica delle pile bassa può causare un funzionamento anormale. Se si verifica ciò, sostituire le pile con quelle nuove.

Accensione o spegnimento dell'alimentazione

1. Prima di accendere l'alimentazione, ruotare la manopola del volume **2** a fine corsa nella direzione mostrata nell'illustrazione sotto.

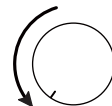



2. Premere il pulsante **1**  (Accensione) per accendere l'alimentazione.



Accendendo l'alimentazione le spie dei pulsanti tattili sul pannello frontale si illumineranno in sequenza da sinistra a destra (da **3 FUNCTION** a **9 ELEC. PIANO**).

Il piano digitale è pronto di eseguire quando tutte le spie dei pulsanti tattili sono illuminate.

- Dopo aver premuto **1**  (Accensione) per accendere l'alimentazione, non premere nessun pedale finché il piano digitale non è pronto per suonare (tutti i pulsanti tattili illuminati).
- L'alimentazione potrebbe non accendersi se si preme troppo leggermente il pulsante **1**  (Accensione). Questo non è indice di malfunzionamento. Se si verifica ciò, applicare più pressione mentre si preme il pulsante **1**  (Accensione).

3. Usare la manopola del volume **2** per regolare il volume.

4. Per spegnere l'alimentazione, mantenere premuto il pulsante **1**  (Accensione) finché tutte le spie dei pulsanti tattili non si spengono.

! NOTA

- Premendo il pulsante **1**  (Accensione) per spegnere l'alimentazione, si mette in realtà il piano digitale in uno stato di attesa. Nello stato di attesa, piccole quantità di corrente continuano a circolare nel piano digitale. Se non si intende di utilizzare il piano digitale per un lungo periodo di tempo, oppure se c'è un temporale con fulmini nella vostra zona, assicurarsi di scollegare il trasformatore CA dalla presa di corrente domestica.
- Spegnendo l'alimentazione normalmente, il nome del timbro e altre impostazioni ritornano ai loro stati iniziali di default. È possibile abilitare il ripristino automatico (pagina [IT-34](#)), che salverà la maggior parte di impostazioni quando l'alimentazione viene spenta.
- Se il ripristino automatico è disabilitato, spegnendo l'alimentazione si inizializzeranno le impostazioni eccetto per l'intonazione (pagina [IT-14](#)) e la luminosità dei pulsanti tattili (pagina [IT-34](#)).

■ Avviso di accensione

Dopo circa sei minuti di non funzionamento mentre il piano digitale è alimentato dal suo trasformatore CA, la funzione Avviso di accensione accenderà e spegnerà sequenzialmente le spie dei pulsanti tattili per ricordarvi che l'alimentazione è accesa. Le spie dei pulsanti ritorneranno normali (tutte le spie illuminate) se si tocca un pulsante, si suona qualche brano sulla tastiera, o si esegue qualche altra operazione. Per spegnere l'alimentazione, mantenere premuto il pulsante **1**  (Accensione) finché tutte le spie dei pulsanti tattili non si spengono.

NOTA

- È possibile abilitare o disabilitare l'avvisatore di accensione come si richiede. Vedere "Altre impostazioni" (pagina IT-34).
- Se si utilizzano le pile per alimentare il piano digitale, l'alimentazione si spegnerà automaticamente dopo sei minuti di non utilizzo. Vedere "Spegnimento automatico" (pagina IT-7).

■ Ritornare allo stato iniziale di default di fabbrica

È possibile usare il Ripristino di fabbrica (Inizializzazione) per riportare i dati e le impostazioni memorizzati nel piano digitale alle loro impostazioni iniziali di fabbrica ogni volta che si desidera. Per maggiori informazioni, vedere la sezione "Ripristino di fabbrica (Inizializzazione)" (pagina IT-36).

Spegnimento automatico

Questo piano digitale è progettato per spegnersi automaticamente, per evitare spreco di energia, se non viene eseguita nessuna operazione per un tempo prestabilito. Il tempo di attivazione dello spegnimento automatico è di circa quattro ore quando l'alimentazione è fornita dal trasformatore CA, oppure sei minuti con l'alimentazione delle pile.

- È possibile disabilitare lo spegnimento automatico per garantire che l'alimentazione non si spenga automaticamente durante un concerto, ecc. Per disabilitare lo spegnimento automatico, eseguire la procedura riportata di seguito.

■ Per abilitare o disabilitare lo spegnimento automatico

1. Mantenendo premuto **3** FUNCTION, premere il tasto della tastiera B \flat 0.

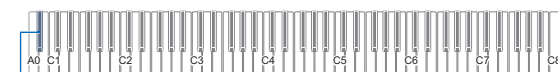

B \flat 0

- Ogni volta che si preme il tasto della tastiera B \flat 0 viene emesso un tono di notifica e commuta lo spegnimento automatico tra abilitato e disabilitato. Per maggiori informazioni, vedere la sezione "Toni di notifica" (pagina IT-9).

2. Dopo che l'impostazione è come si desidera, rilasciare **3** FUNCTION.

Uso di un pedale

Collegare il pedale fornito (SP-3) alla presa jack **12** DAMPER PEDAL.

Retro

Presa jack **12** DAMPER PEDAL
(presa jack stereo standard (6,3 mm))

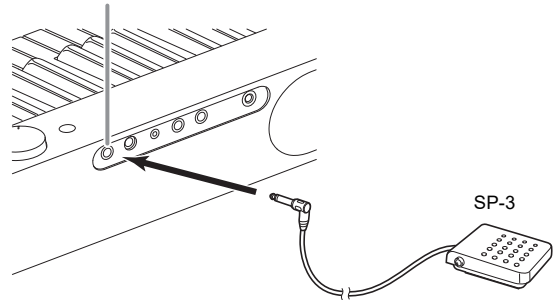

Questo pedale funziona come un pedale damper alle impostazioni iniziali del piano digitale. Per cambiarlo ad una funzione differente (sordina, sostenuto, ecc.), vedere la sezione "Cambio delle funzioni dei pedali" (pagina IT-33).

■ Presa jack PEDAL UNIT

È possibile collegare l'unità a 3 pedali (SP-34) disponibile in commercio, alla presa jack **13** PEDAL UNIT sul retro del piano digitale. È possibile quindi usare i pedali per l'espressione in modo simile a quello disponibile su un pianoforte acustico.

Funzioni del pedale SP-34

● Pedale damper

Premendo il pedale damper mentre si suona farà riverberare le note da voi eseguite sulla tastiera. Il pedale SP-34 supporta anche il funzionamento di metà pedale, di conseguenza premendo il pedale parzialmente si applica solo un effetto di risonanza parziale.

● Pedale della sordina

Premendo questo pedale, si attenuano le note che vengono suonate sulla tastiera dopo aver premuto il pedale, rendendone il suono più smorzato.

● Pedale di sostenuto

Soltanto le note dei tasti che sono premuti nel momento in cui si preme questo pedale vengono prolungate, anche se i tasti della tastiera vengono rilasciati, fino a quando il pedale viene rilasciato.

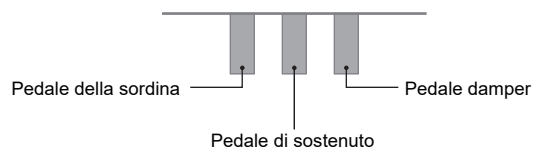

NOTA

- Un'unità pedali disponibile separatamente può essere utilizzata contemporaneamente con il pedale fornito in dotazione.

Uso delle cuffie

L'uso delle cuffie esclude l'uscita dai diffusori incorporati, ciò significa che è possibile esercitarsi suonando anche a tarda notte senza arrecare disturbo alle altre persone.

- Assicurarsi di abbassare il volume prima di collegare le cuffie.

Prese jack **10 PHONES** (presa jack mini stereo (3,5 mm))

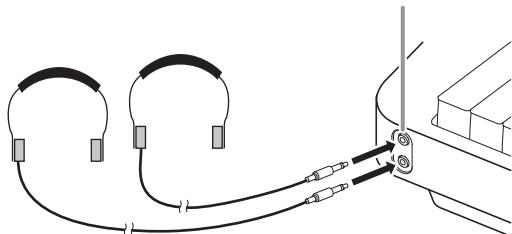

NOTA

- Le cuffie non sono in dotazione con il piano digitale.
- Usare cuffie disponibili in commercio. Per informazioni sulle opzioni, vedere a pagina [IT-1](#).

IMPORTANTE!

- **Non ascoltare con le cuffie ad un volume di uscita troppo elevato per un lungo periodo di tempo. In tal modo si crea il rischio di arrecare danni all'udito.**
- **Se si stanno utilizzando cuffie che richiedono un adattatore spina, assicurarsi di non lasciare l'adattatore inserito quando si scollegano le cuffie. In tal modo, non si udirà l'audio dai diffusori quando si suona la tastiera.**

■ Per mettere in uscita dai diffusori mentre le cuffie sono collegate

Abilitare l'impostazione "Uscita diffusore" riportata in "Altre impostazioni" (pagina [IT-34](#)) per mettere in uscita il suono dai diffusori, anche se una spina è collegata in una delle prese jack PHONES.

Operazioni comuni per tutti i modi

! IMPORTANTE!

- **Eccetto che altrimenti specificatamente riportato, tutte le procedure descritte in questo manuale presuppongono che il piano digitale sia nel suo stato di accensione iniziale (immediatamente dopo che è stata accesa l'alimentazione). Se ci si trova in difficoltà con una procedura, spegnere l'alimentazione del piano digitale e riaccenderla, e quindi provare di nuovo ad eseguire la procedura.**
- **Notare che spegnendo l'alimentazione del piano digitale durante una procedura, si causa la cancellazione di qualsiasi dato non salvato.**

Operazioni con i pulsanti tattili

Accendendo il piano digitale le spie di tutti i pulsanti tattili sul pannello frontale si illuminano.



! IMPORTANTE!

- **Quando si aziona un pulsante tattile, toccarlo in modo sicuro con un dito nudo. I pulsanti tattili non risponderanno se si toccano indossando guanti.**
- **Se un pulsante tattile non risponde, eseguire i passi riportati sotto per incrementare la sensibilità del pulsante tattile.**
 - (1) **Spegnere il piano digitale.**
 - (2) **Mantenendo premuto il tasto della tastiera C8 (quello all'estrema destra), premere il pulsante **1** (Accensione).**
 - **Tenere premuto il tasto della tastiera C8 finché i pulsanti tattili iniziano ad illuminarsi in sequenza da sinistra a destra (da **3** FUNCTION a **9** ELEC. PIANO). Non è necessario mantenere premuto il pulsante **1** (Accensione).**

■ Spegnimento automatico della spia del pulsante tattile (Impostazione spia sul pannello)

Per risparmiare energia, è possibile configurare un'impostazione che spegnerà tutte le spie dei pulsanti, eccetto per **3** FUNCTION, dopo un certo periodo di non funzionamento. È possibile specificare l'ammontare del tempo di non funzionamento prima che si spengano le spie, oppure è possibile specificare che le spie debbano rimanere illuminate (impostazione di default iniziale mentre il trasformatore CA è collegato). Per informazioni su come configurare queste impostazioni, vedere "Per cambiare l'impostazione delle spie del pannello" (pagina [IT-35](#)).

NOTA

- Per riaccendere le spie dei pulsanti tattili, toccare **3 FUNCTION**.
- Accendendo il piano digitale solo con l'alimentazione delle pile (senza il trasformatore CA) cambia automaticamente l'impostazione delle spie pannello a 60 secondi per risparmiare energia. È possibile cambiare l'impostazione delle spie pannello se lo si desidera.
- Spegnendo il piano digitale, collegando il trasformatore CA, e riaccendendo l'alimentazione, verrà selezionato automaticamente "Disattivato" per l'impostazione delle spie pannello (se il ripristino automatico è disabilitato).

Operazioni solo con il pulsante tattile

Toccando un pulsante in modo sicuro e rilasciandolo immediatamente, si eseguirà l'operazione assegnata al pulsante tattile.

Ad esempio, toccando **9 ELEC. PIANO** si seleziona il timbro ELEC.PIANO, mentre toccando **5 METRONOME** si avvia (o si arresta) il metronomo.

Combinazioni di pulsanti tattili + tasti della tastiera

Un certo numero di impostazioni differenti del piano digitale possono essere configurate usando un pulsante tattile (eccetto per il pulsante **7 ● (REC)**) in combinazione con un tasto della tastiera. Come un esempio, la procedura mostra come selezionare il timbro JAZZ ORGAN.

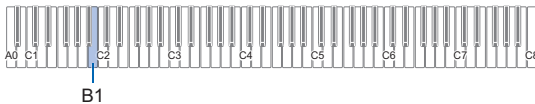
**1. Mantenere premuto **8 GRAND PIANO**.**

- Finché non si rilascia **8 GRAND PIANO** nel punto 3 riportato sotto, è possibile usare i tasti della tastiera per selezionare timbri e configurare altre impostazioni. Per informazioni su quali operazioni si possono eseguire mentre è premuto **8 GRAND PIANO**, vedere la "Lista di funzioni della tastiera" separata.

2. Premere il tasto della tastiera B1.

Questo seleziona il timbro JAZZ ORGAN e viene emesso il tono di conferma usando il timbro JAZZ ORGAN.

3. Rilasciare **8 GRAND PIANO.**

- Ora è possibile suonare sulla tastiera con il timbro JAZZ ORGAN.

Toni di notifica

Quando si esegue l'operazione di combinazione di un pulsante tattile e di un tasto della tastiera (pagina [IT-9](#)), verrà emesso un tono di notifica quando si preme il tasto della tastiera, per informarvi del risultato dell'operazione. I tipi di toni di notifica sono descritti di seguito.

Tipi di toni di notifica

Questo tipo di tono viene emesso:	Quando si verifica ciò:
Tono di ricezione	Un'operazione con il tasto della tastiera viene ricevuta e applicata. Questo tono viene emesso se un'impostazione viene abilitata (attivata) quando si preme un tasto della tastiera che commuta l'impostazione tra abilitata e disabilitata.
Tono di non valido	Se si preme il tasto errato della tastiera. Questo tono vi informa che l'operazione non è valida.
Tono di limite superiore, limite inferiore	Se si preme un tasto della tastiera che rende l'impostazione più grande del limite superiore o più piccola del limite inferiore.
Tono di inizializzazione	Le impostazioni sono state riportate ai valori di default iniziali. Questo tono viene emesso quando si premono i tasti della tastiera più (+) e meno (-) contemporaneamente, ecc.
Tono di opzione	Un'opzione di impostazione è cambiata premendo un tasto della tastiera che commuta ciclicamente le opzioni. Il numero di volte che un tono viene emesso dipende dall'opzione che viene selezionata.
Tono di disattivazione	Un'impostazione è disabilitata (disattivata).
Tono di riferimento	Mentre si usano i tasti della tastiera più (+) e meno (-) per cambiare un valore di impostazione, verrà emesso un tono di riferimento per segnalare quando l'operazione con il tasto della tastiera risulta in determinati tipi di valori da impostare. Nel caso di valori di numeri interi (non frazionari), verrà emesso il tono di riferimento ogniqualvolta che l'impostazione diviene multipla di 10 (10, 20, ecc.). Nel caso di valori di frazionari (come 440,2), il tono di riferimento verrà emesso ogniqualvolta l'impostazione diviene un valore che è un numero intero (440, 441, ecc.).
Tono di completamento	È stato premuto il tasto della tastiera finale per un'operazione di impostazione che richiede operazioni multiple con i tasti della tastiera. Ad esempio, quando si introduce un'impostazione del tempo a tre cifre, questo tono verrà emesso quando si preme il tasto della tastiera per la terza cifra.

Serie di toni di notifica

Il vostro piano digitale è dotato di tre differenti serie di toni di notifica dai quali è possibile scegliere. È possibile anche disabilitare i toni di notifica, se lo si desidera. Per informazioni su come cambiare la serie di toni di notifica, vedere "[Altre impostazioni](#)" (pagina [IT-34](#)).

Operazioni con il piano digitale

Ascolto della riproduzione dei brani dimostrativi

1. Mantenere premuto **3** FUNCTION.

In questo modo lampeggia la spia DEMO, e la spia **4** SOUND MODE si illumina (e le spie di altri pulsanti si spengono).

2. Toccare **4** SOUND MODE.

Questo farà illuminare le spie di **6** ▶/■ e DEMO, e avvia la riproduzione del brano dimostrativo (e spegnerà le spie dei pulsanti eccetto per **6** ▶/■). Dopo che la riproduzione del brano dimostrativo è completata, continuerà con la riproduzione dei brani della Biblioteca musicale (pagina IT-24).

- Le operazioni riportate sotto sono supportate durante la riproduzione del brano dimostrativo.

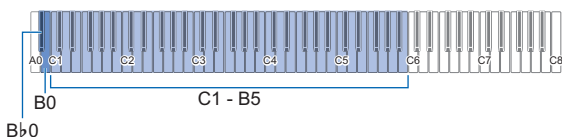

Per fare ciò:	Eeguire questa operazione:
Saltare in avanti al brano successivo	Mantenendo premuto 6 ▶/■, premere il tasto della tastiera B0.
Saltare indietro al brano precedente	Mantenendo premuto 6 ▶/■, premere il tasto della tastiera B♭0.
Saltare ad un brano specifico	Mantenendo premuto 6 ▶/■, premere un tasto della tastiera da C1 a B5.*
Ritornare al primo brano (brano dimostrativo)	Mantenendo premuto 6 ▶/■, premere i tasti della tastiera B♭0 e B0 contemporaneamente.

* Per informazioni sul numero di brano assegnato a ciascun tasto della tastiera, vedere la "Lista della Biblioteca musicale" (pagina IT-43).

3. Per arrestare la riproduzione del brano dimostrativo, toccare **6** ▶/■.

Questa operazione fa illuminare di nuovo le spie dei pulsanti che sono state spente nella procedura riportata sopra.

NOTA

- Se è abilitato lo spegnimento automatico, l'alimentazione si spegnerà automaticamente trascorso il tempo prescritto anche durante la riproduzione del brano dimostrativo. Per evitare ciò, è possibile usare la procedura riportata in "Per abilitare o disabilitare lo spegnimento automatico" (pagina IT-7) per disabilitare lo spegnimento automatico.

Selezione di un timbro

Il vostro piano digitale è dotato di 17 timbri, inclusi tre timbri di pianoforte a coda che sono assegnati all'intera gamma della tastiera, più un timbro di basso che può essere assegnato solo alla gamma più bassa. In aggiunta all'assegnazione di un singolo timbro alla tastiera, è anche possibile sovrapporre due timbri differenti ed è possibile suddividere il lato sinistro e il lato destro della tastiera tra i timbri.

Selezione di un singolo timbro

■ Per selezionare un timbro usando i tasti della tastiera

1. Mantenendo premuto **8** GRAND PIANO, premere un tasto della tastiera da A0 a C#2.

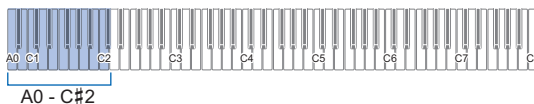

- Ad esempio, premendo il tasto della tastiera F#1 si selezionerà il timbro HARPSICHORD e verrà emesso il tono di conferma usando il timbro HARPSICHORD.
- Per informazioni sul timbro assegnato a ciascun tasto della tastiera, vedere "Lista dei timbri" (pagina IT-42).

2. Rilasciare **8** GRAND PIANO.

■ Per selezionare un timbro con i pulsanti tattili

1. Toccare un pulsante come viene spiegato sotto per selezionare il timbro che si desidera.

Per selezionare questo timbro:	Toccare:
GRAND PIANO CONCERT	8 GRAND PIANO
ELEC.PIANO	9 ELEC. PIANO

- Se timbri sono attualmente sovrapposti (pagina IT-11) o la tastiera è suddivisa tra due timbri (pagina IT-12), eseguendo la procedura riportata sopra per selezionare un timbro si annulleranno le impostazioni di sovrapposizione e suddivisione.

■ Timbri di pianoforte a coda

Le caratteristiche di ciascuno dei tre timbri di pianoforte a coda sono descritte nella tabella sotto.

Nome del timbro	Descrizione
CONCERT	Un timbro pieno di pianoforte a coda da concerto per cambiamenti di tono dinamici e naturali.
BRIGHT	Un suono brillante e chiaro di pianoforte.
MELLOW	Un timbro caldo, attenuato di pianoforte.

Sovrapposizione di due timbri

La sovrapposizione rende possibile suonare con due timbri differenti contemporaneamente. Il timbro che è sovrapposto su un altro timbro è il “timbro della parte Upper2”, che viene riferito in questo manuale come il “timbro Upper2”. Il timbro sul quale è sovrapposto il timbro Upper2 è il “timbro della parte Upper1”, che viene riferito come il “timbro Upper1”.

■ Per sovrapporre due timbri

1. Usare la procedura riportata in [“Selezione di un singolo timbro”](#) (pagina IT-10) per selezionare il timbro Upper1.
2. Selezionare il timbro Upper2.

(1) Mantenendo premuto **[9] ELEC. PIANO**, premere un tasto della tastiera da A0 a C#2.

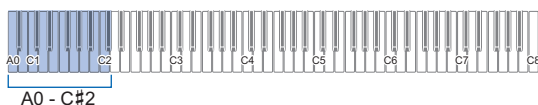

- Ad esempio, premendo il tasto della tastiera A♭1 si selezionerà STRINGS 1 come il timbro Upper2 e verrà emesso il tono di conferma usando il timbro STRINGS 1.
- Per informazioni sul timbro assegnato a ciascun tasto della tastiera, vedere “Pulsante ELEC.PIANO + tasto della tastiera” nella “Lista di funzioni della tastiera” separata.

(2) Rilasciare **[9] ELEC. PIANO**.

3. Abilitare la sovrapposizione.

(1) Mantenendo premuto **[9] ELEC. PIANO**, premere il tasto della tastiera C7.

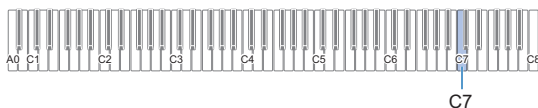

- Ogni volta che si preme C7 la sovrapposizione commuta tra abilitata e disabilitata. Un tono di notifica (pagina IT-9) verrà emesso per informarvi se la sovrapposizione è abilitata o disabilitata.

(2) Rilasciare **[9] ELEC. PIANO**.

- Adesso quando si preme un tasto della tastiera per suonare, i due timbri (Upper1 e Upper2) da voi selezionati suoneranno contemporaneamente.
- Per ritornare a suonare solo con il timbro Upper1, disabilitare la funzione di sovrapposizione.

■ Per annullare la sovrapposizione della tastiera

È possibile eseguire una delle operazioni riportate sotto per annullare la sovrapposizione della tastiera.

- Mantenendo premuto **[9] ELEC. PIANO**, premere il tasto della tastiera C7.
Ogni volta che si preme C7 la sovrapposizione commuta tra abilitata e disabilitata. Dopo che viene emesso il tono di notifica (pagina IT-9) per confermare che la sovrapposizione è disabilitata, rilasciare **[9] ELEC. PIANO**.
- Toccare **[8] GRAND PIANO** o **[9] ELEC. PIANO**.
Questa operazione annulla la sovrapposizione della tastiera e seleziona il timbro che corrisponde al pulsante da voi toccato.

NOTA

- È possibile regolare il volume della parte Upper2 e configurare altre impostazioni della parte Upper2. Per maggiori informazioni, vedere la sezione [“Configurazione delle impostazioni della parte Upper2 e della parte Lower”](#) (pagina IT-30).
- Per informazioni sulla regolazione del volume della parte Upper1, vedere [“Regolazione del volume della parte Upper1”](#) (pagina IT-29).

Suddivisione della tastiera tra due timbri

È possibile usare la gamma più bassa della tastiera per suonare un timbro di basso. Quando la tastiera è suddivisa tra una gamma al lato sinistro e una al lato destro, il timbro assegnato alla gamma più bassa (lato sinistro) è il “timbro della parte Lower”, che viene riferito come “timbro Lower” in questo manuale. Il timbro assegnato alla gamma più alta (lato destro) è il “timbro della parte Upper1”, che viene riferito come “timbro Upper1”.

Uno qualsiasi dei 17 timbri di non basso può essere assegnato alla gamma più alta.

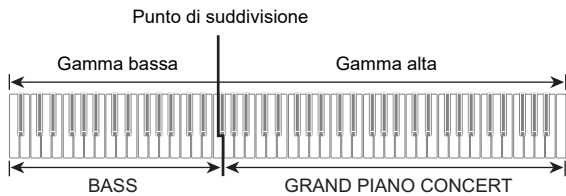

■ Per usare la suddivisione per eseguire note basse nella gamma più bassa

1. Usare la procedura riportata nella sezione “Selezione di un singolo timbro” (pagina IT-10) per selezionare il timbro (Upper1) della gamma più alta.

2. Mantenendo premuto [9] ELEC. PIANO, premere il tasto della tastiera D2.

Questa operazione assegna il timbro di basso alla gamma più bassa.



3. Rilasciare [9] ELEC. PIANO.

NOTA

- È possibile regolare il volume della parte Lower e configurare altre impostazioni della parte Lower. Per maggiori informazioni, vedere la sezione “Configurazione delle impostazioni della parte Upper2 e della parte Lower” (pagina IT-30).

■ Per annullare la suddivisione della tastiera

È possibile eseguire una delle operazioni riportate sotto per annullare la suddivisione della tastiera.

- Mantenendo premuto [9] ELEC. PIANO, premere un tasto della tastiera da A0 a C#2. Questo annulla la suddivisione della tastiera e il timbro da voi premuto diviene il timbro Upper2 (pagina IT-11).
- Toccare [8] GRAND PIANO o [9] ELEC. PIANO. Questo annulla la suddivisione della tastiera e seleziona il timbro che corrisponde al pulsante da voi toccato.

Cambio della risposta della tastiera alla pressione del tocco (Risposta al tocco)

La risposta al tocco altera il volume dei timbri a seconda della pressione esercitata sulla tastiera (velocità). Questa funzione vi fornisce la stessa espressività che si ottiene su un piano acustico.



Premendo velocemente si producono note più sonore.

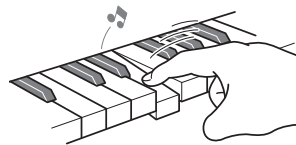

Premendo lentamente si producono note più smorzate.

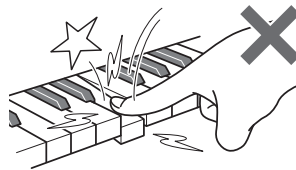

Non provare ad esercitare una pressione troppo forte.

■ Per cambiare la sensibilità della risposta al tocco

1. Mantenendo premuto **3** GRAND PIANO, premere un tasto della tastiera da F#7 a B7.

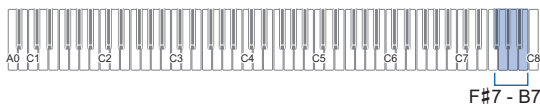

- La tabella riportata sotto mostra le impostazioni della sensibilità della risposta al tocco assegnata a ciascun tasto della tastiera.

Premendo questo tasto:	Selezione questa impostazione:	Esegue questo:
F#7	Disattivato	Disabilita la risposta al tocco. Il volume del suono è prestabilito, indifferente dalla velocità di pressione dei tasti.
G7	1: Leggera	Rende la produzione di un suono più forte più facile, quindi il tocco si avverte più leggero rispetto al "Normale".
A♭7	2: Leggera media	
A7	3: Normale	Specifica la sensibilità normale.
B♭7	4: Pesante media	Rende più difficoltosa la produzione di un suono più forte, in modo che il tocco si avverte più pesante rispetto al "Normale".
B7	5: Pesante	

2. Rilasciare **3** GRAND PIANO.

Cambio del pitch in passi di semitoni (Trasposizione)

La trasposizione vi consente di innalzare o abbassare l'intonazione dell'intero piano digitale in passi di semitoni. È possibile utilizzare questa funzione per innalzare o abbassare la tonalità della tastiera e per eseguire un brano in una tonalità che è più soddisfacente a voi, oppure per regolare ad una tonalità che meglio si adatta ad un cantante, ecc.

■ Per cambiare l'impostazione di trasposizione

1. Mantenendo premuto **3** GRAND PIANO, premere il tasto della tastiera E7 o F7.

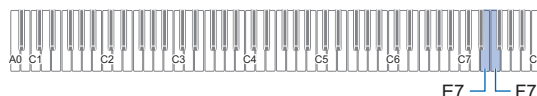

Premendo questo tasto:	Esegue questo:
E7	Abbassa l'intonazione di un semitono.
F7	Innalza l'intonazione di un semitono.
E7 + F7	Riporta l'intonazione all'impostazione di default iniziale.

- È possibile cambiare l'intonazione della tastiera nella gamma compresa da -12 a +12 semitoni.

2. Dopo che l'impostazione è come si desidera, rilasciare **3** GRAND PIANO.

Regolazione fine di un'intonazione (Intonazione)

Usare la funzione di intonazione quando è necessario regolare leggermente l'intonazione per suonare assieme ad un altro strumento musicale.

- La funzione di intonazione specifica la frequenza della nota A4. È possibile impostare una frequenza nella gamma compresa da 415,5 a 465,9 Hz. L'impostazione di default iniziale è 440,0 Hz.
- È possibile cambiare la frequenza in passi di 0,1 Hz.

■ Per cambiare l'impostazione di intonazione

- 1. Mantenere premuto **3** FUNCTION.**
 - Non rilasciare **3** FUNCTION fino al punto 3, sotto.
- 2. Usare i tasti della tastiera riportati sotto per regolare l'intonazione.**

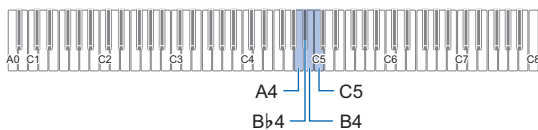

Premendo questo tasto:	Esegue questo:
A4	Imposta la frequenza di A4 a 440,0 Hz.
Bb4	Imposta la frequenza di A4 a 442,0 Hz.
B4	Abbassa la frequenza di A4 di 0,1 Hz.*
C5	Aumenta la frequenza di A4 di 0,1 Hz.*

* Un tono di riferimento viene emesso (pagina IT-9) ogni volta che i valori di impostazione divengono un intero (numero intero), come ad esempio 440, 441, ecc.

- 3. Dopo aver selezionato l'intonazione che si desidera, rilasciare **3** FUNCTION.**

- L'impostazione dell'intonazione regolata viene mantenuta anche se si spegne l'alimentazione.

Cambio dell'intonazione in unità di ottave (Spostamento di ottava)

Lo spostamento di ottava vi consente di elevare o abbassare individualmente le intonazioni delle parti Upper1 e Upper2 in unità di ottave.

■ Per cambiare l'intonazione della parte Upper1 in unità di ottave

- 1. Mantenendo premuto **3** GRAND PIANO, premere il tasto della tastiera D7 o Eb7.**

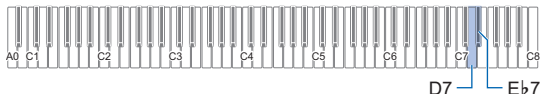

Premendo questo tasto:	Esegue questo:
D7	Abbassa l'intonazione della parte Upper1 di un'ottava.
Eb7	Innalza l'intonazione della parte Upper1 di un'ottava.
D7+ Eb7	Riporta l'intonazione della parte Upper1 all'impostazione di default iniziale.

- È possibile variare l'ottava nella gamma da -2 a +2.

- 2. Dopo che l'impostazione è come si desidera, rilasciare **3** GRAND PIANO.**

■ Per cambiare l'intonazione della parte Upper2 in unità di ottave

- 1. Mantenendo premuto **9** ELEC. PIANO, premere il tasto della tastiera Eb7 o E7.**



Premendo questo tasto:	Esegue questo:
Eb7	Abbassa l'intonazione della parte Upper2 di un'ottava.
E7	Innalza l'intonazione della parte Upper2 di un'ottava.
Eb7 + E7	Riporta l'intonazione della parte Upper2 all'impostazione di default iniziale.

- È possibile variare l'ottava nella gamma da -2 a +2.

- 2. Dopo che l'impostazione è come si desidera, rilasciare **9** ELEC. PIANO.**

Uso degli effetti di Modalità suono (Simulatore auditorium e Surround)

È possibile usare **4 SOUND MODE** per abilitare e disabilitare gli effetti descritti di seguito.

● Simulatore auditorium

L'effetto del simulatore auditorium simula la chiarezza profonda, brillantezza naturale, e altre caratteristiche acustiche distintive di auditorium per concerti e strutture famosi nel mondo. La profondità dell'effetto del simulatore auditorium applicata alla sorgente sonora del piano digitale, e la profondità applicata all'audio esterno in ingresso* possono essere regolate separatamente.

* Audio in ingresso da un dispositivo smart connesso tramite Bluetooth o da un dispositivo audio collegato alla presa jack **14 AUDIO IN** del piano digitale.

● Surround

L'effetto Surround crea acustiche che fanno sembrare il suono dai diffusori, come proveniente da direzioni multiple (surround virtuale).



NOTA

- L'impostazione di default iniziale di accensione è di Simulatore auditorium abilitato e Surround disabilitato.
- L'effetto Surround non è applicato all'uscita dalla presa jack **10 PHONES** o dalle prese jack **15 LINE OUT R, L/ MONO** del piano digitale.

■ Per abilitare o disabilitare gli effetti di Simulatore auditorium e Surround

1. Toccare **4 SOUND MODE**.

- Ogni volta che si tocca commuterà ciclicamente le impostazioni, e l'impostazione attuale viene indicata dalle spie LED come viene mostrato sotto.

		
SOUND MODE	SOUND MODE	SOUND MODE
Simulatore auditorium abilitato Surround disabilitato	Simulatore auditorium abilitato Surround abilitato	Simulatore auditorium disabilitato Surround disabilitato

■ Per specificare il tipo di Simulatore auditorium

1. Mantenendo premuto **4 SOUND MODE**, premere un tasto della tastiera da A0 a C1.

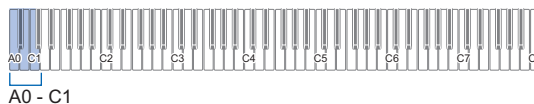

Premendo questo tasto:	Seleziona questa impostazione:	Descrizione
A0	1: STANDARD HALL	Auditorium standard per concerti
Bb0	2: OPERA HALL	Auditorium per concerti di Sydney con forma specifica
B0	3: BERLIN HALL	Auditorium per concerti di musica classica di tipo arena di Berlino
C1	4: BRITISH STADIUM	Grande stadio all'aperto nella periferia di Londra

2. Rilasciare **4 SOUND MODE**.

■ Per regolare la profondità dell'effetto del simulatore auditorium

1. Eseguire il punto 1 riportato in “Per specificare il tipo di Simulatore auditorium” per selezionare un effetto del simulatore auditorium.
2. Mantenendo premuto **4** SOUND MODE, usare i tasti della tastiera riportati sotto per regolare la profondità del simulatore auditorium.

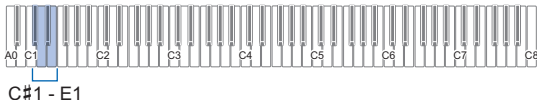

Premendo questo tasto:	Esegue questo:
C#1	Abbassa la profondità dell'effetto applicato alla sorgente sonora del piano digitale di un livello.
D1	Aumenta la profondità dell'effetto applicato alla sorgente sonora del piano digitale di un livello.
C#1 + D1	Riporta la profondità dell'effetto applicato alla sorgente sonora del piano digitale all'impostazione di default iniziale.
E♭1	Abbassa la profondità dell'effetto applicato all'audio esterno in ingresso* di un livello.
E1	Aumenta la profondità dell'effetto applicato all'audio esterno in ingresso* di un livello.
E♭1 + E1	Riporta la profondità dell'effetto applicato all'audio esterno in ingresso*, all'impostazione di default iniziale.

* Audio in ingresso da un dispositivo smart connesso tramite Bluetooth o da un dispositivo audio collegato alla presa jack **14** AUDIO IN del piano digitale.

- La profondità dell'effetto può essere impostata ad un valore nella gamma da 0 (nessun effetto) a 42 (profondità massima). Quando si usano i tasti della tastiera per cambiare l'impostazione, verrà emesso il tono di riferimento (pagina IT-9) ogni volta che il valore diviene un multiplo di 10 (10, 20, ecc.).

3. Dopo che l'impostazione è come si desidera, rilasciare **4** SOUND MODE.

■ Per specificare il tipo di Surround

1. Mantenendo premuto **4** SOUND MODE, premere il tasto della tastiera F1 (Surround tipo 1) o F#1 (Surround tipo 2).



2. Rilasciare **4** SOUND MODE.

Uso del chorus

Il chorus è una funzione che aggiunge profondità e ampiezza alle note.

■ Per applicare un effetto di chorus a un timbro

1. Mantenendo premuto **4** **SOUND MODE**, premere un tasto della tastiera da G1 a B1.

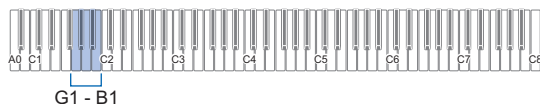

Premendo questo tasto:	Seleziona questa impostazione:	Esegue questo:
G1	Timbro	Specifica l'impostazione iniziale di ciascun timbro.
A♭1	1	Applica un chorus leggero.
A1	2	Applica un chorus medio.
B♭1	3	Applica un chorus profondo.
B1	4	Applica un effetto di flanger ampio.

2. Rilasciare **4** **SOUND MODE**.

Uso di Brillantezza

La brillantezza può essere usata per rendere un suono più brillante o più morbido.

■ Per regolare la brillantezza

1. Mantenendo premuto **4** **SOUND MODE**, premere il tasto della tastiera C2 o C#2.



Premendo questo tasto:	Esegue questo:
C2	Abbassa l'impostazione di brillantezza di 1.
C#2	Aumenta l'impostazione di brillantezza di 1.
C2 + C#2	Riporta la brillantezza all'impostazione di default iniziale.

- È possibile specificare un valore di impostazione nella gamma da -3 a +3. Un'impostazione di +1 o più grande conferisce alle note una sensazione più brillante, mentre -1 o inferiore rende il suono delle note più morbide.

2. Dopo che l'impostazione è come si desidera, rilasciare **4** **SOUND MODE**.

Regolazione delle caratteristiche del suono di pianoforte acustico (Simulatore acustico)

I timbri del vostro piano digitale hanno elementi incorporati che gli conferiscono le caratteristiche di riverberazione di un pianoforte acustico. È possibile usare la procedura riportata sotto per regolare le caratteristiche delle note.

■ Per regolare le caratteristiche del suono di pianoforte acustico

1. Mantenere premuto **4** SOUND MODE.

- Non rilasciare **4** SOUND MODE fino al punto 3, sotto.

2. Usare i tasti della tastiera mostrati nella tabella riportata sotto per configurare la voce di impostazione che si desidera.

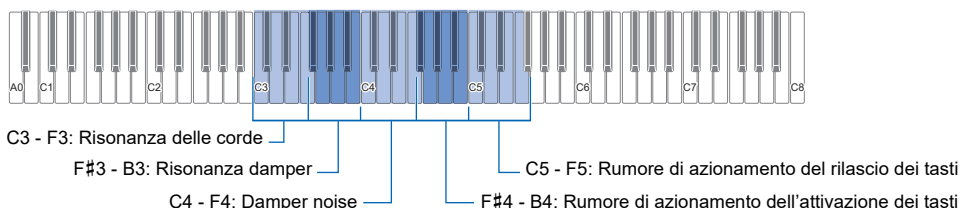

Voce di impostazione	Impostazione					
	Timbro	Disattivato	1	2	3	4
Risonanza delle corde	C3	C#3	D3	E \flat 3	E3	F3
Risonanza damper	F#3	G3	A \flat 3	A3	B \flat 3	B3
Damper noise	C4	C#4	D4	E \flat 4	E4	F4
Rumore di azionamento dell'attivazione dei tasti	F#4	G4	A \flat 4	A4	B \flat 4	B4
Rumore di azionamento del rilascio dei tasti	C5	C#5	D5	E \flat 5	E5	F5

- Per ciascuna voce di impostazione, premere il tasto della tastiera che corrisponde all'impostazione che si desidera. Ad esempio, per selezionare l'impostazione 4 per la Risonanza delle corde, premere il tasto della tastiera F3.
- Per maggiori informazioni sulle voci di impostazione e loro impostazioni, vedere la "[Lista delle voci di impostazione del suono di pianoforte acustico](#)" (pagina IT-19).

3. Dopo che tutte le impostazioni sono nella maniera desiderata, rilasciare **4** SOUND MODE.

■ Lista delle voci di impostazione del suono di pianoforte acustico

Impostazione	Opzioni disponibili
<p>Risonanza delle corde Suonando su un pianoforte acustico, le corde che sono armoniche delle corde suonate risuonano. È possibile selezionare una delle impostazioni di risonanza delle corde nella colonna alla destra.</p>	<p>Timbro: Specifica l'impostazione iniziale di ciascun timbro. Disattivato: Disabilita la risonanza delle corde. Da 1 a 4: Maggiore è il valore, e più vigorosa è la risonanza delle corde.</p>
<p>Risonanza damper Premendo il pedale damper su un pianoforte acustico apre tutte le 88 corde, determinando la risonanza di tutte le corde che sono armoniche delle corde che vengono suonate. È possibile selezionare una delle impostazioni di risonanza damper nella colonna alla destra.</p>	<p>Timbro: Specifica l'impostazione iniziale di ciascun timbro. Disattivato: Disabilita la risonanza damper. Da 1 a 4: Maggiore è il valore, e più vigorosa è la risonanza damper.</p>
<p>Damper noise Il damper noise (rumore degli smorzatori) è un suono leggermente metallico, che viene generato mentre lo smorzatore del pedale damper di un piano acustico si separa dalle corde quando si preme il pedale damper. È possibile usare le impostazioni nella colonna alla destra per regolare il volume del damper noise.</p>	<p>Timbro: Specifica l'impostazione iniziale di ciascun timbro. Disattivato: Rende muto l'effetto damper noise. Da 1 a 4: Maggiore è il valore, e più grande è il volume del rumore.</p>
<p>Rumore di azionamento dell'attivazione dei tasti Quando i tasti di un pianoforte acustico vengono colpiti con una pressione estremamente lieve, il suono di funzionamento del meccanismo del piano (rumore) viene prodotto senza che i martelletti raggiungano le corde. È possibile usare le impostazioni nella colonna alla destra per regolare il volume del rumore.</p>	<p>Timbro: Specifica l'impostazione iniziale di ciascun timbro. Disattivato: Rende muto il rumore di azionamento dell'attivazione dei tasti. Da 1 a 4: Maggiore è il valore, e più grande è il volume del rumore.</p>
<p>Rumore di azionamento del rilascio dei tasti Rilasciando i tasti della tastiera del pianoforte acustico si genera il suono di funzionamento del meccanismo del piano (rumore). È possibile usare le impostazioni nella colonna alla destra per regolare il volume del rumore.</p>	<p>Timbro: Specifica l'impostazione iniziale di ciascun timbro. Disattivato: Rumore di azionamento del rilascio dei tasti reso muto. Da 1 a 4: Maggiore è il valore, e più grande è il volume del rumore.</p>

Uso del metronomo

Il metronomo suona un tono regolare per segnare il tempo. Usare il metronomo quando si desidera esercitarsi a suonare con un tempo regolare.

■ Per avviare o arrestare il metronomo

1. Toccare **5** METRONOME.

Questa operazione avvia il metronomo.

- Le spie LED sopra il pulsante **6** ►/■ lampeggiano in giallo (prima battuta) e in rosso (battute rimanenti) a tempo con i battiti del metronomo.
- È possibile specificare le impostazioni di tempo, battito e volume del metronomo. Riferirsi alle informazioni riportate sotto.

[Specificazione del tempo](#) (pagina IT-21)

[Per cambiare il battito del metronomo](#) (pagina IT-20)

[Per regolare il volume del metronomo](#) (pagina IT-20)

2. Per disattivare il metronomo, toccare di nuovo il pulsante **5** METRONOME.

■ Per cambiare il battito del metronomo

1. Mantenendo premuto **5** METRONOME, premere un tasto della tastiera da C2 a A2.

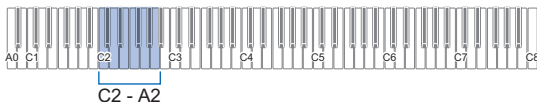

- L'impostazione del battito cambia a seconda del tasto della tastiera che si preme, come viene mostrato nella tabella sotto.

Premendo questo tasto:	Seleziona questa impostazione:	Esegue questo:
C2	Disattivato	Suona un clic per tutti i battiti.
C#2	1	Suona una campanella per tutti i battiti.
D2	2	Questi tasti specificano un'impostazione di battito da 2 a 9. La prima battuta di ciascuna misura è un suono di campanella, mentre le battute rimanenti sono dei clic.
E \flat 2	3	
E2	4	
F2	5	
F#2	6	
G2	7	
A \flat 2	8	
A2	9	

2. Rilasciare **5** METRONOME.

■ Per regolare il volume del metronomo

1. Mantenendo premuto **5** METRONOME, premere il tasto della tastiera B \flat 1 o B1.



Premendo questo tasto:	Esegue questo:
B \flat 1	Abbassa il volume del metronomo di un livello.
B1	Aumenta il volume del metronomo di un livello.
B \flat 1 + B1	Riporta il volume del metronomo alla sua impostazione di default iniziale.

- È possibile regolare il volume del metronomo nella gamma da 0 (muto) a 42 (massimo). Quando si usano i tasti della tastiera B \flat 1 e B1 per cambiare l'impostazione, verrà emesso il tono di riferimento (pagina IT-9) ogni volta che il valore diventa un multiplo di 10 (10, 20, ecc.).

2. Rilasciare **5** METRONOME.

Specificazione del tempo

Quando si usa il metronomo (pagina IT-20) o quando si riproduce un brano della Biblioteca musicale (pagina IT-24), è possibile specificare un'impostazione del tempo nella gamma da 20 a 255 battiti per minuto. Usare i tasti della tastiera riportati sotto per specificare il valore di impostazione del tempo.

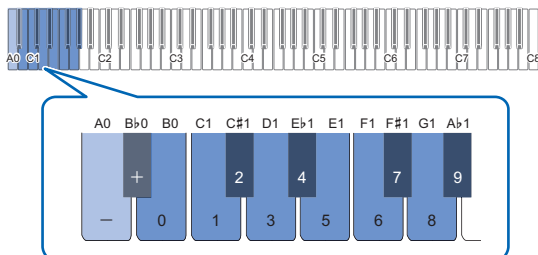

■ Per immettere un valore di impostazione del tempo

- 1. Mantenere premuto **5** METRONOME.**
 - Non rilasciare **5** METRONOME fino al punto 3, sotto.
- 2. Usare i tasti della tastiera da B0 a Ab1 per immettere un valore di impostazione del tempo.**
 - Immettere tre cifre per il valore del tempo. Per specificare un valore che ha meno di tre cifre, immettere zero (0) per la cifra iniziale non utilizzata. Ad esempio, per specificare un tempo di 80 bpm, premere i tasti della tastiera nella seguente sequenza: B0 (0) → G1 (8) → B0 (0). Verrà emesso il tono di completamento (pagina IT-9) quando si immette la terza cifra.
 - Qui, si dovrebbe usare il tasto della tastiera A0 o Bb0 per aumentare o diminuire il tempo di 1 ad ogni pressione.
 - Premendo i tasti della tastiera A0 e Bb0 contemporaneamente, l'impostazione del tempo ritornerà al valore di default iniziale per il brano della Biblioteca musicale attualmente selezionato (pagina IT-24).
- 3. Dopo che l'impostazione è come si desidera, rilasciare **5** METRONOME.**

■ Per aumentare o diminuire il valore di impostazione del tempo di 1

- 1. Mantenendo premuto **5** METRONOME, premere il tasto della tastiera A0 o Bb0 come si richiede.**
 - Ogni pressione del tasto della tastiera A0 aumenterà il valore di impostazione di 1, mentre Bb0 lo diminuirà di 1.
 - È anche possibile usare i tasti della tastiera da B0 a Ab1 per immettere un valore del tempo.
- 2. Rilasciare **5** METRONOME.**

NOTA

- È anche possibile configurare l'impostazione del pedale collegato alla presa jack **12** DAMPER PEDAL in modo che premendo il pedale diverse volte cambierà il valore del tempo per corrispondere alla velocità con cui si preme il pedale. Vedere "Cambio delle funzioni dei pedali" (pagina IT-33).

Suddivisione della tastiera per l'esecuzione del duetto

È possibile suddividere la tastiera al centro per l'esecuzione del duetto, in modo che i lati sinistro e destro abbiano stesse gamme.

Il modo di duetto rappresenta la maniera perfetta per condurre le lezioni, con l'insegnante che suona sul lato sinistro e l'allievo che esegue lo stesso brano sul lato destro.

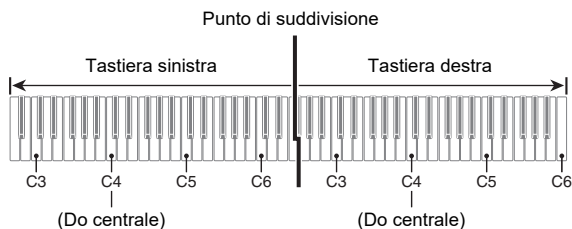

NOTA

- È possibile cambiare le gamme delle tastiere di sinistra e di destra in unità di ottave dalle loro impostazioni di default iniziali. Questa funzione risulta utile, ad esempio, se la gamma predefinita non è sufficiente quando una persona sta eseguendo la parte per la mano sinistra e l'altra persona sta eseguendo la parte per la mano destra. Per informazioni sull'operazione di impostazione, vedere "Per cambiare le ottave delle tastiere per il duetto" (pagina IT-23).

Funzionamento del pedale durante l'esecuzione di un duetto

- Se si sta usando l'unità pedali SP-34 disponibile separatamente, il pedale all'estrema sinistra è il pedale damper per la tastiera sinistra, mentre il pedale all'estrema destra è il pedale damper per la tastiera destra. Solo il pedale damper per la tastiera destra supporta il funzionamento di metà pedale.

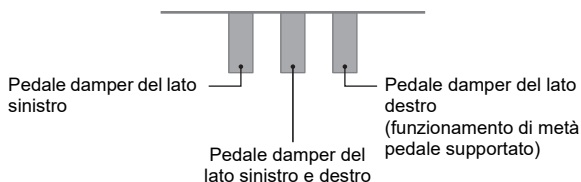

- Per usare il pedale in dotazione SP-3 come un pedale damper che influisce su entrambe le tastiere di sinistra e di destra, collegarlo alla presa jack **12 DAMPER PEDAL**. Nel modo di duetto, questo pedale funziona come un pedale damper, indifferentemente dal tipo di effetto assegnato ad esso con la procedura riportata in "Cambio delle funzioni dei pedali" (pagina IT-33). Il funzionamento di metà pedale non è supportato in questo caso.

Per usare il modo di duetto

- Mantenendo premuto **3 FUNCTION**, premere il tasto della tastiera C4.

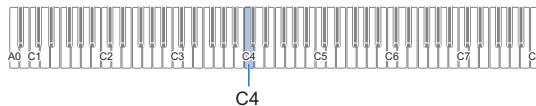

Ogni volta che si preme il tasto della tastiera C4 per cambiare questa impostazione, viene emesso un tono di notifica per indicare l'impostazione nuovamente selezionata.

Tono di notifica*	Impostazione	Descrizione
Tono di disattivazione	Disattivato	Uscita dal Modo di duetto.
Tono di opzione × 1	Attivato	Modo di duetto introdotto.
Tono di opzione × 2	Pan	Nel modo di duetto, le note della tastiera al lato sinistro sono in uscita dal diffusore sinistro, e le note della tastiera al lato destro sono in uscita dal diffusore destro.

* Per maggiori informazioni, vedere la sezione "Toni di notifica" (pagina IT-9).

- Dopo che l'impostazione è come si desidera, rilasciare **3 FUNCTION**.

NOTA

- Alcune impostazioni divengono fisse e non possono essere cambiate durante il modo di duetto.
- Simulatore auditorium (pagina IT-15), Surround (pagina IT-15) e Chorus (pagina IT-17) sono disabilitati mentre l'impostazione del modo di duetto è "Pan".

■ Per cambiare le ottave delle tastiere per il duetto

1. **Mantenere premuto **3** FUNCTION.**
 - Non rilasciare **3** FUNCTION fino al punto 3, sotto.
2. **Usare i tasti della tastiera riportati sotto per cambiare le ottave delle tastiere al lato sinistro e al lato destro.**

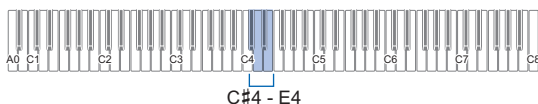

Premendo questo tasto:	Esegui questo:
C#4	Abbassa di un'ottava la tastiera al lato sinistro.
D4	Aumenta di un'ottava la tastiera al lato sinistro.
C#4 + D4	Riporta la gamma della tastiera al lato sinistro alla sua impostazione di default iniziale.
Eb4	Abbassa di un'ottava la tastiera al lato destro.
E4	Aumenta di un'ottava la tastiera al lato destro.
Eb4 + E4	Riporta la gamma della tastiera al lato destro alla sua impostazione di default iniziale.

• È possibile cambiare l'ottava di ciascuna tastiera nella gamma compresa da -2 a +2 ottave.

Esempio di impostazione

Premendo il tasto della tastiera D4 una volta, si configureranno le ottave delle tastiere come viene mostrato di seguito.

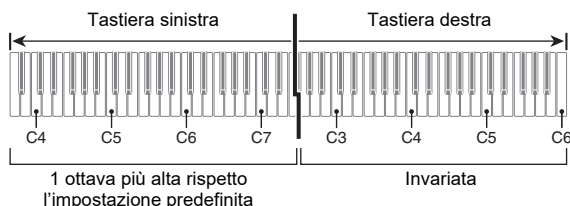

3. **Quando le impostazioni di ottava delle tastiere sono nella maniera desiderata, rilasciare **3** FUNCTION.**

Cambio dell'intonazione scala (Temperamento) della tastiera

È possibile cambiare la scala della tastiera dal temperamento equabile standard ad altra intonazione che è più adatta per eseguire la musica indiana, musica araba, musica classica, ecc. È possibile selezionare tra le 17 scale preimpostate descritte sotto.

■ Per cambiare la scala

1. **Mantenendo premuto **3** FUNCTION, premere un tasto della tastiera da G1 a B2.**

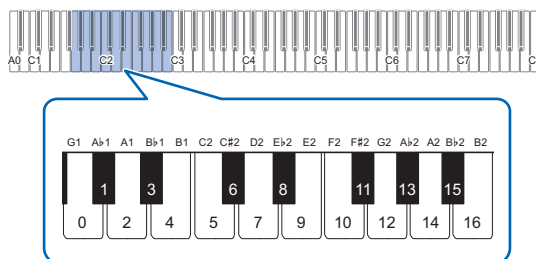

• Premendo un tasto della tastiera, cambia alla scala applicabile come viene mostrato nella tabella sotto.

Tasto	Valore di impostazione	Nome di scala
G1	0	Temperamento equabile
A#1	1	Pure Major
A1	2	Pure Minor
B#1	3	Pythagorean
B1	4	Kirnberger 3
C2	5	Werckmeister
C#2	6	Mean-Tone
D2	7	Rast
E#2	8	Bayati
E2	9	Hijaz
F2	10	Saba
F#2	11	Dashti
G2	12	Chahargah
A#2	13	Segah
A2	14	Gurjari Todi
B#2	15	Chandrakauns
B2	16	Charukeshi

2. **Rilasciare **3** FUNCTION.**

■ Per specificare la nota di base della scala

1. Mantenendo premuto **3** FUNCTION, premere un tasto della tastiera da C3 a B3.

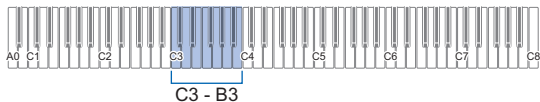

- La nota del tasto della tastiera che si preme diviene la nota di base.

2. Rilasciare **3** FUNCTION.

Ascolto dei brani (Biblioteca musicale)

È possibile usare la Biblioteca musicale per il vostro piacere di ascolto o per esercitarsi con i brani di piano.

- La Biblioteca musicale include 60 brani, numerati da 1 a 60.
- È anche possibile trasferire i brani (brani dell'utente) da un dispositivo smart al piano digitale, e salvarli come brani della Biblioteca musicale da 61 a 70. I brani dell'utente possono anche essere usati per la riproduzione e l'esercizio.

! IMPORTANTE!

- L'aggiunta e la cancellazione dei brani dell'utente può essere eseguita solo da un dispositivo smart collegato al piano digitale. Per maggiori informazioni, vedere la sezione "Collegamento con un dispositivo smart (Funzione APP)" (pagina IT-37).

■ Per ascoltare i brani della Biblioteca musicale

1. Selezionare il brano che si desidera.

- (1) Mantenendo premuto **6** ►/■, premere uno dei tasti della tastiera riportati sotto.

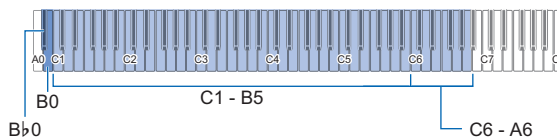

Premendo questo tasto:	Esegue questo:
Da C1 a B5	Seleziona il brano incorporato (numeri di brani da 1 a 60) che corrisponde al tasto della tastiera premuto.
Da C6 a A6	Seleziona il brano dell'utente (numeri di brani da 61 a 70) che corrisponde al tasto della tastiera premuto.
B0	Seleziona il numero del brano successivo.
B♭0	Seleziona il numero del brano precedente.

- Per informazioni sul numero di brano assegnato a ciascun tasto della tastiera, vedere "Pulsante ►/■ + tasto della tastiera" nella "Lista di funzioni della tastiera" separata. Per una lista dei brani, vedere la "Lista della Biblioteca musicale" (pagina IT-43).
- (2) Rilasciare **6** ►/■.

2. Per avviare la riproduzione del brano, toccare

6 ▶/■.

- Le spie LED sopra il pulsante **6** ▶/■ lampeggiano in giallo (prima battuta) e in rosso (battute rimanenti) a tempo con i battiti del metronomo.
- La riproduzione si fermerà automaticamente quando viene raggiunta la fine del brano. Per arrestare la riproduzione del brano, toccare **6** ▶/■.

NOTA

- Selezionando un brano nel punto 1 della procedura riportata sopra, si configurerà automaticamente il piano digitale con le impostazioni che sono appropriate per il brano selezionato, e le impostazioni della parte in riproduzione (pagina IT-25) ritorneranno alle condizioni di default iniziali.

■ Per usare un brano della Biblioteca musicale per l'esercizio

NOTA

- È possibile disattivare la parte per la mano sinistra o per la mano destra di un brano incorporato, e suonare insieme sulla tastiera.

1. Eseguire il punto 1 riportato in “Per ascoltare i brani della Biblioteca musicale” (pagina IT-24) per selezionare il brano che si desidera per esercitarsi.

2. Come si richiede, eseguire la procedura riportata in “Specificazione del tempo” (pagina IT-21) per specificare il tempo del brano.

- Con alcuni brani, il tempo cambierà durante la riproduzione, per conferire espressione all'esecuzione.

3. Selezionare la parte di riproduzione (parte della mano sinistra o della mano destra).

(1) Mantenendo premuto **6** ▶/■, premere il tasto della tastiera A0 (tasto bianco all'estrema sinistra).

Ogni volta che si preme il tasto della tastiera A0, si commutano ciclicamente le impostazioni mostrate di seguito.

Illuminato solo L: Parte della mano sinistra eseguita, parte della mano destra resa muta.

Illuminato solo R: Parte della mano destra eseguita, parte della mano sinistra resa muta.

Illuminati entrambi LR: Entrambe le parti della mano sinistra e della mano destra eseguite.

(2) Rilasciare **6** ▶/■.

4. Per avviare la riproduzione del brano, toccare

6 ▶/■.

- Suonare la parte resa muta insieme alla riproduzione.
- È anche possibile cambiare l'impostazione del tempo durante la riproduzione.
- La riproduzione si fermerà automaticamente quando viene raggiunta la fine del brano. Per arrestare la riproduzione del brano, toccare **6** ▶/■.

Esecuzioni di registrazione e riproduzione (Registratore MIDI)

Il vostro piano digitale può registrare quello che voi eseguite sulla tastiera e riprodurlo quando si desidera.

! IMPORTANTE!

- **CASIO COMPUTER CO., LTD. non si assume alcuna responsabilità per eventuali danni, perdite di profitti, o pretese da parte di terzi in seguito alla cancellazione dei dati registrati, dovuta a problemi di malfunzionamento, riparazioni, o per qualsiasi altra ragione.**

■ Come registra il piano digitale le vostre esecuzioni (Registratore MIDI)

Il vostro piano digitale usa un registratore MIDI (non un registratore audio) per registrare le vostre esecuzioni. Esso registra le informazioni sull'esecuzione della tastiera (pressione e rilascio dei tasti della tastiera, pressione al tocco, ecc.) come dati MIDI.*

- Può essere memorizzato un brano registrato alla volta. Avviando una nuova registrazione si cancellano tutti i dati precedentemente registrati nella memoria.
- La traccia sinistra e la traccia destra possono essere registrate individualmente e combinate in un singolo brano.

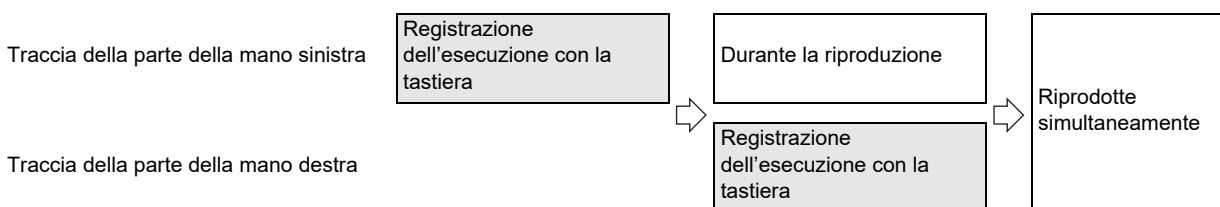

- Fino a circa 10.000 note (totale di due tracce) possono essere registrate per un singolo brano.

* MIDI

MIDI è l'acronimo per "Musical Instrument Digital Interface (interfaccia digitale per strumenti musicali)". Esso è uno standard universale che rende possibile per strumenti musicali, computer ed altri dispositivi, di scambiare le informazioni di esecuzione (pressione/rilascio dei tasti della tastiera, pressione al tocco, ecc.) indifferentemente dal fabbricante. I dati di esecuzione in questo caso vengono chiamati "dati MIDI".

NOTA

- I dati MIDI salvati nella memoria del piano digitale non possono essere salvati su un'unità flash USB, un computer, o qualsiasi altro dispositivo esterno.

■ Dati MIDI registrati

Registando con il registratore MIDI, si registrano anche le operazioni e le impostazioni riportate sotto nella memoria del piano digitale.

- Esecuzione sulla tastiera e operazioni con i pedali
- Timbro
- Tempo*
- Battuta*
- Impostazione di sovrapposizione (solo la traccia della parte della mano sinistra)
- Impostazione di suddivisione (solo la traccia della parte della mano sinistra)
- Duetto (solo la traccia della parte della mano sinistra)
- Modalità suono (tipo di simulatore auditorium, profondità del simulatore auditorium applicata alla sorgente sonora del piano digitale, e tipo di surround), chorus, brillantezza*
- Impostazione del simulatore acustico*
- Scala*

- * Comune per entrambe le tracce. Le impostazioni configurate per la traccia della parte della mano sinistra vengono applicate anche alla traccia della parte della mano destra.

Creazione di una registrazione

! IMPORTANTE!

- Se durante un'operazione di registrazione, il numero delle note registrabili rimanenti è 100 o inferiore, l'indicatore della traccia in fase di registrazione (L o R) inizierà a lampeggiare più rapidamente. La registrazione si arresta automaticamente quando il numero delle note registrabili rimanenti diviene 0.
- Se dovesse accadere un'interruzione di alimentazione durante la registrazione, tutti i dati presenti nella traccia in fase di registrazione verranno cancellati.
- Non è possibile usare le operazioni con la tastiera per configurare le impostazioni mentre si è in attesa di registrazione o mentre la registrazione è in corso.

■ Guida rapida: Operazione più semplice per la registrazione dell'esecuzione

1. Mentre il pulsante **7** ● (REC) è illuminato in bianco, toccare **7** ● (REC).

Questa operazione introduce l'attesa di registrazione, che viene indicata dalle spie **7** ● (REC) (rossa) e **6** ►/■ (bianca) lampeggianti.

2. Per avviare la registrazione, eseguire qualche brano sulla tastiera.

Questa operazione cambia la spia **7** ● (REC) (rossa) da lampeggiante a illuminata fissa, indicante che la registrazione è in corso.

3. Quando la registrazione è completata, toccare **7** ● (REC) o **6** ►/■.

Questo fa illuminare di nuovo **7** ● (REC) in bianco.

4. Per riprodurre la registrazione, toccare **6** ►/■.

NOTE

- L'operazione riportata sopra registra quello che è eseguito sulla tastiera alla traccia della parte della mano sinistra. Per i dettagli su ulteriori operazioni, vedere "Per registrare la traccia della parte della mano sinistra" (pagina IT-27).

■ Per registrare la traccia della parte della mano sinistra

1. A seconda della traccia da registrare, configurare le impostazioni applicabili.

- Vedere "Dati MIDI registrati" (pagina IT-26).
- Se si desidera specificare un'impostazione di battito e tempo, fare riferimento alle informazioni riportate di seguito e configurare le impostazioni. "Per cambiare il battito del metronomo" (pagina IT-20) "Specificazione del tempo" (pagina IT-21)

2. Mentre il pulsante **7** ● (REC) è illuminato in bianco, toccare **7** ● (REC).

Questa operazione introduce l'attesa di registrazione, che viene indicata dalle spie **7** ● (REC) (rossa) e **6** ►/■ (bianca) lampeggianti.

- In questo momento, l'indicatore "L" inizia a lampeggiare. Questo indica che la traccia della parte della mano sinistra verrà registrata.
- Per uscire da un'operazione di registrazione qui, toccare **7** ● (REC). Questo fa illuminare di nuovo **7** ● (REC) in bianco.

3. Se si desidera che il metronomo suoni durante la registrazione, toccare **5** METRONOME.

4. Per avviare la registrazione, suonare qualche brano sulla tastiera, premere il pedale, o toccare **6** ►/■.

Questa operazione cambia la spia **7** ● (REC) (rossa) da lampeggiante a illuminata fissa.

5. Quando la registrazione è completata, toccare **7** ● (REC) o **6** ►/■.

Questo fa illuminare di nuovo **7** ● (REC) in bianco.

6. Per riprodurre la registrazione, toccare **6** ►/■.

NOTE

Riavvio della registrazione dall'inizio

- Se si fa un errore e si desidera interrompere un'operazione di registrazione in corso e riavviare la registrazione dall'inizio, mantenere premuto **7** ● (REC) finché la sua spia lampeggia. In questo modo si elimina tutto quello che si è registrato alla traccia della mano sinistra e si ritorna all'attesa di registrazione. Eseguire l'operazione dal punto 4 della procedura riportata sopra per riavviare la registrazione.

■ **Per sovraregistrare una registrazione della traccia della parte della mano sinistra con la registrazione della traccia della parte della mano destra**

1. Eseguire i punti 1 e 2 riportati nella sezione **“Per registrare la traccia della parte della mano sinistra”** (pagina IT-27).
2. Premere **7 ● (REC)** il numero di volte che necessita finché gli indicatori **“R”** e **“L”** divengono come descritti sotto.
 - Indicatore **“R”** lampeggiante. Questo indica che la traccia della parte della mano destra verrà registrata.
 - L'indicatore **“L”** interrompe di lampeggiare. Questo indica che la registrazione della traccia della parte della mano sinistra è completata.
3. Come si richiede, specificare se si desidera riprodurre la traccia della mano sinistra durante la registrazione.
 - (1) Mantenendo premuto **6 ▶/■**, premere il tasto della tastiera A0 (tasto bianco all'estrema sinistra). Ogni volta che si preme il tasto della tastiera A0, commuta ciclicamente l'indicatore **“L”** tra illuminato e spento.
L illuminato: Riproduzione della traccia della parte della mano sinistra durante la registrazione.
L spento: Nessuna riproduzione della traccia della parte della mano sinistra durante la registrazione.
 - (2) Rilasciare **6 ▶/■**.
4. Se si desidera che il metronomo suoni durante la registrazione, toccare **5 METRONOME**.
5. Per avviare la registrazione, suonare qualche brano sulla tastiera, premere il pedale, o toccare **6 ▶/■**.
Questa operazione cambia la spia **7 ● (REC)** (rossa) da lampeggiante a illuminata fissa.
 - Le impostazioni configurate per la traccia della parte della mano sinistra sono applicate per il battito e il tempo.
6. Eseguire la procedura iniziando dal punto 5 riportato nella sezione **“Per registrare la traccia della parte della mano sinistra”** (pagina IT-27).

NOTA

Riavvio della sovraregistrazione dall'inizio

- Se si fa un errore e si desidera interrompere un'operazione di sovraregistrazione in corso e riavviare la sovraregistrazione dall'inizio, mantenere premuto **7 ● (REC)** finché la sua spia lampeggia. In questo modo si elimina tutto quello che si è registrato alla traccia della mano destra e si ritorna all'attesa di registrazione. Eseguire l'operazione dal punto 5 della procedura riportata sopra per riavviare la sovraregistrazione.

■ **Per cancellare tutto quello che si è registrato ad una traccia**

1. Mentre il pulsante **7 ● (REC)** è illuminato in bianco, toccare **7 ● (REC)**.
Questa operazione introduce l'attesa di registrazione, che viene indicata dalle spie **7 ● (REC)** (rossa) e **6 ▶/■** (bianca) lampeggianti.
 - In questo momento, l'indicatore **“L”** è lampeggiante. Se si desidera cancellare il contenuto della traccia della parte della mano sinistra, saltare direttamente al punto 3.
2. Se si desidera cancellare il contenuto della traccia della parte della mano destra, mantenere premuto **7 ● (REC)** finché l'indicatore **“R”** inizia a lampeggiare.
3. Toccare **6 ▶/■**.
Questa operazione cambia la spia **7 ● (REC)** (rossa) da lampeggiante a illuminata fissa.
4. Mantenere premuto **7 ● (REC)** finché la sua spia lampeggia.
Per cancellare il contenuto della traccia specificata.
5. Toccare **7 ● (REC)** per uscire dallo stato di attesa di registrazione.

Riproduzione del contenuto della registrazione

Immediatamente dopo il completamento di una registrazione, toccando **6 ▶/■** la si riprodurrà. Usare la procedura riportata sotto per riprodurre una registrazione se si è eseguito un brano della Biblioteca musicale, oppure spenta l'alimentazione del piano digitale dopo averla registrata.

■ **Per eseguire la riproduzione**

1. Mantenendo premuto **6 ▶/■**, premere il tasto della tastiera C7.

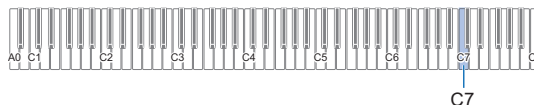

2. Rilasciare **6 ▶/■**.
3. Per avviare la riproduzione, toccare **6 ▶/■**.
 - La riproduzione si fermerà automaticamente quando viene raggiunta la fine della registrazione. Per arrestare la riproduzione, toccare **6 ▶/■**.

Configurazione delle impostazioni

Regolazione del volume della parte Upper1

Per regolare il volume della parte Upper1, mantenere premuto **3 GRAND PIANO** mentre si premono i tasti della tastiera mostrati di sotto.

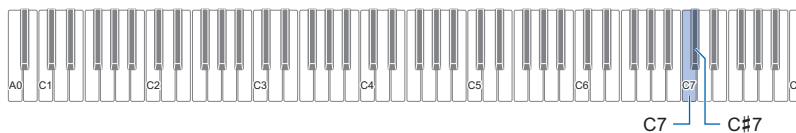

Premendo questo tasto:	Esegue questo:
C7	Abbassa il volume della parte Upper1 di 1.* ¹
C#7	Aumenta il volume della parte Upper1 di 1.* ¹
C7 + C#7	Riporta il volume della parte Upper1 all'impostazione di default iniziale.

*1 È possibile impostare il volume nella gamma compresa da 0 a 42. Verrà emesso il tono di riferimento (pagina [IT-9](#)) ogni volta che il valore di impostazione diviene un multiplo di 10 (10, 20, ecc.).

Configurazione delle impostazioni della parte Upper2 e della parte Lower

È possibile configurare separatamente le impostazioni della parte Upper2 e della parte Lower (basso) per le seguenti voci: volume, intonazione, abilitazione/disabilitazione effetto del pedale damper. Per configurare queste impostazioni, mantenere premuto **9 ELEC. PIANO** mentre si premono i tasti della tastiera mostrati sotto.

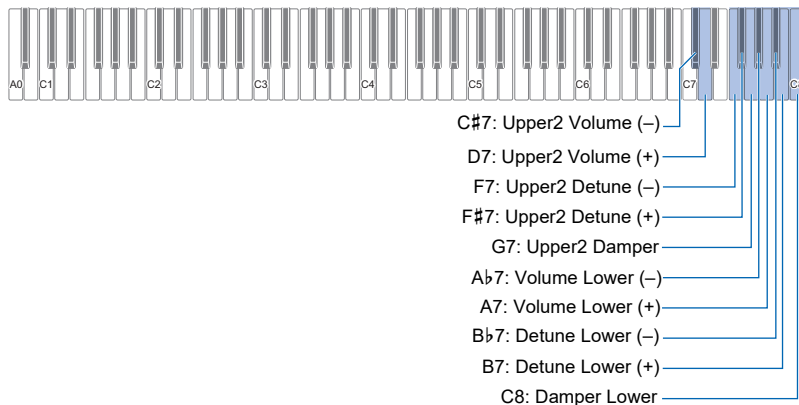

Impostazione	Premendo questo tasto:	Esegue questo:
Upper2 Volume Regola il volume della parte Upper2.	C#7	Abbassa il volume della parte Upper2 di 1.*1*2
	D7	Aumenta il volume della parte Upper2 di 1.*1*2
	C#7 + D7	Riporta il volume della parte Upper2 all'impostazione di default iniziale.
Upper2 Detune Innalza o abbassa l'intonazione della parte Upper2, relativa alla parte Upper1, nella gamma di ±99 centesimi.	F7	Abbassa l'intonazione della parte Upper2 di un centesimo.*2
	F#7	Innalza l'intonazione della parte Upper2 di un centesimo.*2
	F7 + F#7	Rende l'intonazione della parte Upper2 identica a quella della parte Upper1 (default iniziale).
Upper2 Damper Commuta l'applicazione dell'effetto del pedale damper alla parte Upper2 tra abilitato e disabilitato.	G7	Commuta tra abilitato e disabilitato.
Volume Lower Specifica il volume della parte Lower.	Ab7	Abbassa il volume della parte Lower di 1.*1*2
	A7	Aumenta il volume della parte Lower di 1.*1*2
	Ab7 + A7	Riporta il volume della parte Lower all'impostazione di default iniziale.
Detune Lower Innalza o abbassa l'intonazione della parte Lower, relativa alla parte Upper1, nella gamma di ±99 centesimi.	Bb7	Abbassa l'intonazione della parte Lower di un centesimo.*2
	B7	Innalza l'intonazione della parte Lower di un centesimo.*2
	Bb7 + B7	Rende l'intonazione della parte Lower identica a quella della parte Upper1 (default iniziale).
Damper Lower Commuta l'applicazione dell'effetto del pedale damper alla parte Lower tra abilitato e disabilitato.	C8	Commuta tra abilitato e disabilitato.

*1 È possibile impostare il volume nella gamma compresa da 0 a 42.

*2 Verrà emesso il tono di riferimento (pagina IT-9) ogni volta che il valore di impostazione diviene un multiplo di 10 (10, 20, ecc.).

Regolazione del bilanciamento del volume

È possibile usare i tasti della tastiera in questa sezione per regolare i volumi di esecuzione con la tastiera, riproduzione del brano, e audio esterno in ingresso.

Per regolare, mantenere premuto **3 FUNCTION** mentre si premono i tasti della tastiera mostrati sotto.

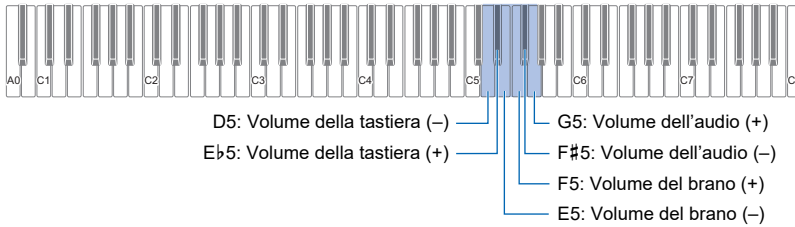

Impostazione	Premendo questo tasto:	Esegue questo:
Volume della tastiera Il volume globale dell'esecuzione con la tastiera può essere regolato nella gamma da 0 (muto) a 42 (massimo).	D5	Abbassa il volume della tastiera di 1.*1
	Eb5	Aumenta il volume della tastiera di 1.*1
	D5 + Eb5	Riporta il volume della tastiera alla sua impostazione di default iniziale.
Volume del brano Il volume globale della riproduzione del brano (brani incorporati, brani dell'utente, brani del registratore MIDI) può essere regolato nella gamma da 0 (muto) a 42 (massimo).	E5	Abbassa il volume del brano di 1.*1
	F5	Aumenta il volume del brano di 1.*1
	E5 + F5	Riporta il volume del brano alla sua impostazione di default iniziale.
Volume audio Il volume globale dell'audio esterno in ingresso*2 può essere regolato nella gamma da 0 (muto) a 42 (massimo).	F#5	Abbassa il volume dell'audio di 1.*1
	G5	Aumenta il volume dell'audio di 1.*1
	F#5 + G5	Riporta il volume dell'audio alla sua impostazione di default iniziale.

*1 Verrà emesso il tono di riferimento (pagina IT-9) ogni volta che il valore di impostazione diviene un multiplo di 10 (10, 20, ecc.).

*2 Audio in ingresso da un dispositivo smart connesso tramite Bluetooth o da un dispositivo audio collegato alla presa jack

14 AUDIO IN del piano digitale.

Cancellazione centrale audio in ingresso

Abilitando la cancellazione centrale dell'audio in ingresso, si taglia la parte vocale dell'audio in ingresso utilizzando Bluetooth o la presa jack **14 AUDIO IN** del piano digitale. Notare che questa funzione annulla il suono nella posizione centrale dell'audio, che potrebbe (a seconda di come l'audio originale è stato mixato) finire per annullare qualcosa all'infuori della parte vocale. Come viene eseguito il taglio vocale dipende dal suono in ingresso.

Per cambiare l'impostazione della cancellazione centrale audio in ingresso, mantenere premuto **3 FUNCTION** mentre si preme il tasto della tastiera mostrato sotto. Ogni volta che si preme, commuta tra abilitato e disabilitato.



Configurazione delle impostazioni MIDI

Per cambiare le impostazioni MIDI, mantenere premuto **FUNCTION** mentre si premono i tasti della tastiera mostrati sotto.

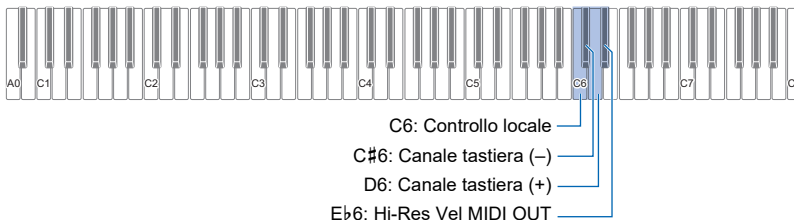

Impostazione	Premendo questo tasto:	Esegue questo:
Controllo locale Quando questa impostazione è disattivata, le informazioni di esecuzione (dati MIDI) vengono inviate dal piano digitale, ma nessun suono del piano digitale viene emesso. Questa impostazione è per quando si desidera soltanto inviare i dati MIDI ad un dispositivo esterno.	C6	Commuta tra attivato e disattivato.
Canale tastiera Questa impostazione specifica un canale da 1 a 16 come il canale MIDI che può essere utilizzato per inviare i dati ad un dispositivo esterno.	C#6	Diminuisce il canale tastiera di 1.
	D6	Aumenta il canale tastiera di 1.
	C#6 + D6	Riporta il canale tastiera alla sua impostazione di default iniziale (1).
Hi-Reso Velocity MIDI Out Questa impostazione abilita/disabilita l'uscita MIDI ad alta risoluzione della pressione al tocco (velocità) quando i tasti della tastiera vengono premuti.	Eb6	Commuta tra abilitato e disabilitato.

Cambio delle funzioni dei pedali

Un pedale collegato alla presa jack **12 DAMPER PEDAL** del piano digitale funziona come un pedale damper alle impostazioni di default iniziale del piano digitale. È possibile usare la procedura riportata di seguito per cambiare il pedale ad un'altra funzione.

■ Per cambiare la funzione del pedale collegato alla presa jack **DAMPER PEDAL**.

1. Mantenere premuto **3 FUNCTION**.

- Non rilasciare **3 FUNCTION** fino al punto 3, sotto.

2. Premere il tasto della tastiera E6.

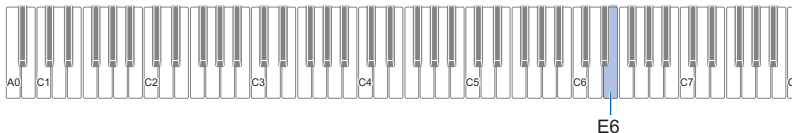

Ogni volta che si preme il tasto della tastiera E6 per cambiare questa impostazione, viene emesso un tono di notifica per indicare l'impostazione nuovamente selezionata.

Conteggio tono di notifica	Con questa impostazione:	Il pedale esegue questo:
1	Damper	Prolunga le note eseguite mentre si preme il pedale, anche se il tasto della tastiera viene rilasciato successivamente. L'organo e altri timbri che sono sostenuti per tutto il tempo in cui i tasti della tastiera vengono premuti, continuano a suonare per tutto il tempo in cui viene premuto il pedale.
2	Sostenuto	Soltanto le note dei tasti che sono premuti nel momento in cui si preme il pedale vengono prolungate, anche se i tasti della tastiera vengono rilasciati, fino a quando il pedale viene rilasciato.
3	Sordina	Attenua leggermente e rende morbide le note eseguite mentre il pedale rimane premuto.
4	Metronomo	Avvia e arresta il metronomo.
5	Impostazione del tempo	Premendo il pedale diverse volte, il valore del tempo cambierà per corrispondere al ritmo delle pressioni del pedale.

3. Dopo che l'impostazione è come si desidera, rilasciare **3 FUNCTION**.

Altre impostazioni

Per cambiare le impostazioni mostrate nella tabella sotto, mantenere premuto **FUNCTION** mentre si premono i tasti della tastiera indicati.

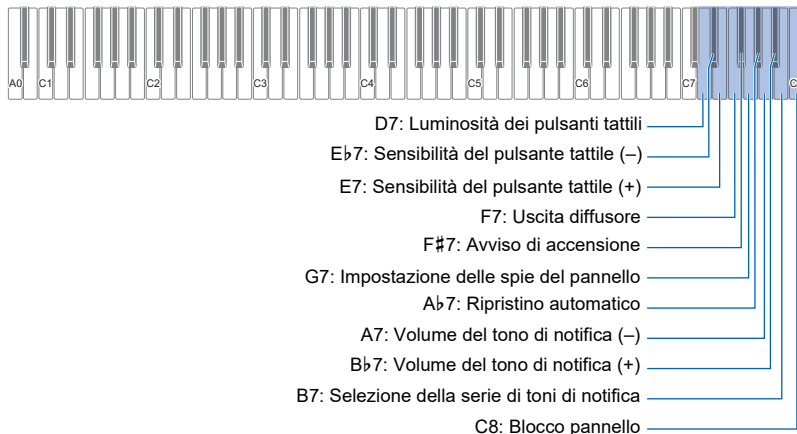

Impostazione	Premendo questo tasto:	Esegue questo:
Luminosità dei pulsanti tattili Commuta l'impostazione della luminosità dei pulsanti tattili tra 1 (scura) e 2 (luminosa).	D7	Commuta l'impostazione tra 1 e 2.
Sensibilità dei pulsanti tattili Specifica la sensibilità dei pulsanti tattili nella gamma da -1 (bassa) a 0 (standard) a +1 (alta).	Eb7	Abbassa l'impostazione della sensibilità del pulsante tattile di 1.
	E7	Aumenta l'impostazione della sensibilità del pulsante tattile di 1.
Uscita diffusore Controlla se il suono viene messo in uscita dai diffusori quando qualche apparecchio è collegato ad una delle prese jack PHONES . Il suono non viene messo in uscita quando questa impostazione è disabilitata (default iniziale), e messo in uscita quando essa è abilitata.	F7	Commuta tra abilitato e disabilitato.
Avviso di accensione Abilita o disabilita l'avviso di accensione (pagina IT-7).	F#7	Commuta tra abilitato e disabilitato.
Impostazione delle spie del pannello Per risparmiare energia, è possibile configurare un'impostazione che spegnerà tutte le spie dei pulsanti, eccetto per FUNCTION , dopo un certo periodo di non funzionamento. È possibile specificare un tempo di attivazione di 5, 30, 60, o 120 secondi. È anche possibile disabilitare questa impostazione, il che significa che le spie rimangono illuminate.	G7	Vedere "Per cambiare l'impostazione delle spie del pannello" (pagina IT-35).
Ripristino automatico Abilitando il ripristino automatico, la maggior parte delle impostazioni vengono salvate mentre l'alimentazione viene spenta.*1	Ab7	Commuta tra abilitato e disabilitato.
Volume del tono di notifica Il volume del tono di notifica può essere regolato nella gamma da 0 (muto) a 10 (massimo).	A7	Abbassa il volume del tono di notifica di 1.
	Bb7	Aumenta il volume del tono di notifica di 1.
	A7 + Bb7	Riporta il volume del tono di notifica alla sua impostazione di default iniziale.
Selezione della serie di toni di notifica Il vostro piano digitale vi informa dei risultati delle operazioni emettendo dei toni di notifica. È possibile selezionare tra tre differenti serie di toni di notifica.	B7	Commuta ciclicamente l'impostazione alla serie successiva di toni di notifica (1, 2, 3).

Impostazione	Premendo questo tasto:	Esegue questo:
Blocco pannello Mentre questa impostazione è abilitata, le spie di tutti i pulsanti tattili, eccetto per 3 FUNCTION , sono spente, e tutte le operazioni sono disabilite, eccetto per quelle riportate di seguito. <ul style="list-style-type: none"> Operazioni con il pulsante di accensione 1  (Accensione). Spegnendo l'alimentazione del piano digitale si annulla il blocco pannello. Operazione con il pulsante tattile per annullare il blocco pannello. 	C8	Commuta tra abilitato e disabilitato. Per annullare il blocco pannello, mantenere premuto 3 FUNCTION mentre si preme il tasto della tastiera C8.

*1 Le impostazioni riportate sotto non vengono mantenute, anche se è abilitato il ripristino automatico.

Impostazione del modo di duetto, impostazione della parte di riproduzione del brano, controllo locale, blocco pannello

■ Per cambiare l'impostazione delle spie del pannello

1. Mantenere premuto **3 FUNCTION**.

- Non rilasciare **3 FUNCTION** fino al punto 3, sotto.

2. Premere il tasto della tastiera G7.

Ogni volta che si preme il tasto della tastiera G7 per cambiare questa impostazione, viene emesso un tono di notifica per indicare l'impostazione nuovamente selezionata.

Tono di notifica*	Impostazione	Descrizione
Tono di disattivazione	Disattivato	Le spie del pulsante tattile rimangono illuminate fisse.
Tono di opzione × 1	5 secondi	Dopo nessun azionamento del pannello frontale per il tempo specificato, si spegneranno le spie di tutti i pulsanti tattili, tranne per 3 FUNCTION .
Tono di opzione × 2	30 secondi	
Tono di opzione × 3	60 secondi	
Tono di opzione × 4	120 secondi	

* Per maggiori informazioni, vedere la sezione "Toni di notifica" (pagina IT-9).

3. Dopo che l'impostazione è come si desidera, rilasciare **3 FUNCTION**.

NOTA

- Accendendo il piano digitale solo con l'alimentazione delle pile (senza il trasformatore CA) cambia automaticamente l'impostazione delle spie pannello a 60 secondi per risparmiare energia. È possibile cambiare l'impostazione delle spie pannello se lo si desidera.

Ripristino di fabbrica (Inizializzazione)

È possibile usare la procedura riportata sotto per riportare i dati e le impostazioni del piano digitale a quelle iniziali di default di fabbrica in qualsiasi momento si desidera.

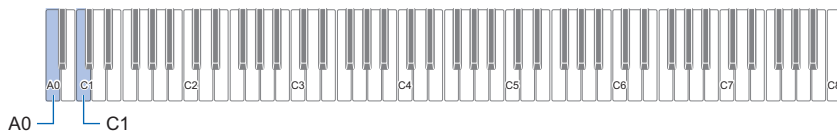

1. Mantenere premuto **3** FUNCTION.

2. Premere il tasto della tastiera A0.

Questa operazione introduce l'attesa del ripristino di fabbrica, e fa lampeggiare la spia **3** FUNCTION.

- Il punto 3 riportato sotto eseguirà l'operazione di inizializzazione. Se si desidera annullare l'inizializzazione in questo punto, rilasciare **3** FUNCTION.

3. Per eseguire l'inizializzazione, premere il tasto della tastiera C1.

Questo avvia l'inizializzazione.

4. Rilasciare **3** FUNCTION.

- Le operazioni di inizializzazione richiedono del tempo per essere completate. Attendere finché l'inizializzazione non è completata. Tutte le spie dei pulsanti tattili sul pannello frontale (da **3** FUNCTION a **9** ELEC. PIANO) si illuminano quando l'inizializzazione è completata.

Collegamento con un dispositivo smart (Funzione APP)

È possibile usare la funzione APP per collegare il piano digitale con un cellulare, tablet o altro dispositivo smart, ed eseguire le operazioni descritte di seguito.

- Controllo del piano digitale da un dispositivo smart (Piano Remote Controller)
- Trasferire i dati musicali da un dispositivo smart

IMPORTANTE!

- **Mettere il dispositivo mobile che si conetterà nella sua modalità aereo, o altrimenti disabilitare le comunicazioni del dispositivo.**
- **Quando si collega un dispositivo smart al piano digitale, non collegare entrambi un cavo USB e un cavo audio contemporaneamente.**

■ Per scaricare l'applicazione per il dispositivo smart

Scaricare l'applicazione Chordana Play for Piano dal sito web CASIO ed installarla sul dispositivo smart.

<https://support.casio.com/global/it/emi/manual/PX-S1000/>



■ Per collegare ad un dispositivo smart

1. Referendosi alla sezione “[Per scaricare l'applicazione per il dispositivo smart](#)” (pagina IT-37), installare l'applicazione sul dispositivo smart.
2. Usare un cavo USB disponibile in commercio per collegare la porta USB del dispositivo smart alla porta  **USB del piano digitale.**
 - Dopo aver collegato il dispositivo smart al piano digitale, usare l'applicazione del dispositivo smart per eseguire le operazioni. Per i dettagli sulle operazioni, fare riferimento alla documentazione per l'utente dell'applicazione.



Risoluzione dei problemi

● Non accade nulla quando si tocca un pulsante tattile.

Causa:

- Indossando guanti o toccando con un'unghia o uno stilo.
- Impostazione non corretta della sensibilità del pulsante tattile.

Rimedio:

- Quando si aziona un pulsante tattile, toccarlo in modo sicuro con un dito nudo.
- Eeguire i passi riportati sotto per incrementare la sensibilità del pulsante tattile.
 - Spegnere il piano digitale.
 - Mantenendo premuto il tasto della tastiera C8 (quello all'estrema destra), premere il pulsante **1**  (Accensione).
 - Mantenere premuto il tasto della tastiera C8 finché i pulsanti tattili non si illuminano in sequenza da sinistra a destra (da **3** **FUNCTION** a **9** **ELEC. PIANO**). Non è necessario mantenere premuto il pulsante **1**  (Accensione).

● Nessun suono viene riprodotto quando si premono i tasti della tastiera.

Causa:

- L'impostazione della manopola del volume **2** è troppo bassa.
- Le cuffie o un adattatore spina è collegato in una delle prese jack **10** **PHONES**.
- Il controllo locale MIDI è disattivato.

Rimedio:

- Ruotare la manopola del volume **2**.
- Scollegare tutto ciò che è collegato alle prese jack **10** **PHONES**.
- Attivare l'impostazione del controllo locale (pagina [IT-32](#)).

● Il piano digitale emette un suono forte e si spegne improvvisamente.

Rimedio:

Sostituire le pile con quelle nuove o collegare il trasformatore CA (pagina [IT-5](#)).

● Il pitch del piano digitale è disattivato.

Causa:

- L'impostazione attuale della trasposizione della tastiera è alquanto diversa dall'impostazione di default iniziale.
- L'impostazione dell'intonazione del piano digitale è alquanto diversa da "440,0 Hz".
- È abilitato lo spostamento di ottava.
- L'impostazione attuale di scala è alquanto diversa da "Temperamento equabile".

Rimedio:

- Riportare la trasposizione (pagina [IT-13](#)) alla sua impostazione di default iniziale.
- Cambiare l'impostazione dell'intonazione a "440,0 Hz" (pagina [IT-14](#)), e riportare Upper2 Detune e Detune Lower (pagina [IT-30](#)) alle loro impostazioni di default iniziali.
- Cambiare l'impostazione dello spostamento di ottava a 0 (pagina [IT-14](#)).
- Cambiare l'impostazione di scala a "Temperamento equabile".

● Non accade nulla quando si preme un pedale.

Causa:

Il cavo del pedale non è collegato correttamente alla presa jack **12** **DAMPER PEDAL** o alla presa jack **13** **PEDAL UNIT**, oppure la spina non è inserita completamente.

Rimedio:

Confermare che il cavo del pedale sia collegato correttamente, e che la spina sia inserita fino in fondo.

● I timbri e/o gli effetti vengono riprodotti in modo strano. L'intensità delle note non cambia neanche se si modifica la pressione dei tasti. Spegnendo l'alimentazione e quindi riaccendendola di nuovo non si elimina il problema.

Causa:

Ripristino automatico è abilitato.

Rimedio:

Disabilitare il ripristino automatico (pagina [IT-34](#)) e spegnere l'alimentazione.

● Non è possibile trasferire i dati dopo la connessione del piano digitale ad un computer.

Rimedio:

- Controllare per assicurarsi che il cavo USB sia collegato al piano digitale e al computer, e che sia selezionato il dispositivo corretto con il software per la musica sul vostro computer.
- Spegnere il piano digitale e quindi chiudere il software per la musica sul vostro computer. Successivamente, riaccendere il piano digitale e quindi riavviare il software per la musica sul vostro computer.

- **La qualità e il volume di un timbro risultano leggermente diversi a seconda del punto dove si suona sulla tastiera.**

Causa:

Questa è una conseguenza inevitabile del processo di campionamento digitale*, e non indica un malfunzionamento.

* Dei campionamenti digitali plurimi vengono prelevati per la gamma più bassa, la gamma media e la gamma alta dello strumento musicale originale. Per questo motivo, potrebbero esserci delle leggere differenze nella qualità del timbro e nel volume tra le gamme di campionamento.

- **Toccando un pulsante, la nota che si sta suonando viene momentaneamente interrotta, oppure c'è un leggero cambiamento riguardo a come gli effetti vengono applicati.**

Causa:

Questo si verifica quando i suoni di parti multiple vengono eseguiti contemporaneamente durante l'uso della sovrapposizione, l'uso del modo di duetto, la riproduzione di un brano incorporato, la registrazione, ecc. Premendo un pulsante quando è presente una di queste condizioni, si determinerà automaticamente il cambiamento dell'impostazione dell'effetto incorporato nel timbro, che provocherà a sua volta l'interruzione momentanea delle note, o un leggero cambiamento riguardo a come gli effetti vengono applicati.

- **Come si cancella un brano dell'utente?**

Rimedio:

L'aggiunta e la cancellazione dei brani dell'utente può essere eseguita solo da un dispositivo smart collegato al piano digitale. Per maggiori informazioni, vedere la sezione [“Collegamento con un dispositivo smart \(Funzione APP\)”](#) (pagina IT-37).

Caratteristiche tecniche del prodotto

Modello	PX-S1000BK/PX-S1000WE/PX-S1000RD
Tastiera	Tastiera del piano a 88 tasti
Duetto	Gamma del tono regolabile (da -2 a +2 ottave)
Trasposizione	Da -12 a 0, a +12 semitoni
Spostamento di ottava	Da -2 a 0, a +2 ottave
Sorgente sonora	
Numero di timbri	18 (17 timbri per l'intera tastiera + 1 timbro di basso nella gamma bassa)
	<ul style="list-style-type: none"> • Sovrapposizione (escluso il timbro di basso) • Suddivisione (solo timbro basso nella gamma bassa)
Polifonia massima	192 note
Risposta al tocco	5 livelli di sensibilità, disattivata
Intonazione	Da 415,5 Hz a 440,0 Hz, a 465,9 Hz (in unità di 0,1 Hz)
Temperamento	Temperamenti equabili più altri 16 tipi
Simulatore acustico	Risposta del martelletto, risposta del rilascio dei tasti, risonanza delle corde, risonanza damper, damper noise, rumore di azionamento dell'attivazione dei tasti, rumore di azionamento del rilascio dei tasti
Effetto digitale	
Modalità suono	Simulatore auditorium (4 tipi), surround (2 tipi)
Altri effetti	Chorus (4 tipi), DSP (Preregolazione per alcuni timbri), Brillantezza (da -3 a 0 a +3)
Branco dimostrativo	1
Biblioteca musicale	
Branzi incorporati	60
Branzi dell'utente	10 (Fino a circa 90 KB per brano, circa 900 KB per 10 brani)*
	* Basato su 1 KB = 1024 byte, 1 MB = 1024 ² byte
Volume brano	Regolabile (L'impostazione influisce anche sulla riproduzione del brano del registratore MIDI.)
Attivazione/disattivazione parti	L, R (Sinistra, Destra)
Registratore MIDI	
Funzioni	Registrazione in tempo reale, riproduzione
Numero di brano	1
Numero di tracce	2
Capacità	Circa 10.000 note in totale
Protezione dei dati registrati	Memoria flash incorporata
Volume del registratore MIDI	Regolabile (L'impostazione influisce anche alla riproduzione del brano della Biblioteca musicale.)
Metronomo	
Battito campanella	Disattivato, da 1 a 9 (battute)
Gamma del tempo	Da 20 a 255
Livello di volume del metronomo	Regolabile
Pedali	
Incluse le funzioni assegnabili del pedale SP-3	Damper (attiv., disattiv.), sostenuto (attiv., disattiv.), sordina (attiv., disattiv.), metronomo (avvio, arresto), impostazione del tempo
Unità pedali SP-34 disponibile separatamente	Damper (attiv., metà, disattiv.), sostenuto (attiv., disattiv.), sordina (attiv., disattiv.)
Altre funzioni	<ul style="list-style-type: none"> • Ripristino automatico • Blocco pannello • Toni di notifica (serie selezionabili 1, 2, 3; volume regolabile)
Connessione Bluetooth	
Versione di Bluetooth	5.0
Profilo supportato	A2DP
Codec supportati	SBC
Uscita Wireless	Bluetooth Classe 2
Gamma di frequenza di trasmissione	Da 2402 a 2480 MHz
Uscita Wireless massima	4 dBm

MIDI	Ricevimento multitimbro a 16 canali
Ingressi/Uscite	
Prese jack per cuffie (PHONES)	Prese jack mini stereo (3,5 mm) × 2
Alimentazione	12 V CC
Pres a jack AUDIO IN	Pres a jack mini stereo (3,5 mm) Impedenza d'ingresso: 10 kΩ Tensione d'ingresso: 200 mV
Prese jack di uscita linea R, L/mono (LINE OUT R, L/MONO)	Prese jack standard (6,3 mm) × 2 Impedenza di uscita: 2,3 kΩ Tensione di uscita: 1,3 V (RMS) massimo
Porta USB	Tipo B
Pres a jack pedale damper (DAMPER PEDAL)	Pres a jack standard (6,3 mm)
Pres a jack unità pedali (PEDAL UNIT)	Pres a jack proprietaria
Acustica	
Uscita amplificatore	8 W + 8 W
Diffusori	16 cm × 8 cm (ovale) × 2
Alimentazione	2 modi
Pile	6 pile alcaline formato AA Funzionamento continuo: Circa 4 ore Riproduzione di brani dimostrativi incorporati con pile alcaline Il tempo reale di funzionamento continuo potrebbe essere più breve dovuto al tipo di pila e al tipo di esecuzione.
Trasformatore CA	AD-A12150LW
Spegnimento automatico	Circa quattro ore (con l'alimentazione del trasformatore CA) o sei minuti (con l'alimentazione delle pile) dopo l'ultima operazione; può essere disabilitato.
Consumo	12 V --- 10 W
Dimensioni	132,2 (L) × 23,2 (P) × 10,2 (A) cm
Peso	Circa 11,2 kg (senza le pile)

- Le caratteristiche tecniche e design sono soggetti a modifiche senza preavviso.

Lista dei timbri

Nome del timbro	Nome di nota del tasto della tastiera	Cambio di programma	MSB di selezione banco
GRAND PIANO CONCERT	A0	0	0
GRAND PIANO BRIGHT	Bb0	1	0
GRAND PIANO MELLOW	B0	2	0
ROCK PIANO	C1	3	0
JAZZ PIANO	C#1	4	0
ELEC.PIANO	D1	5	0
DIGITAL E.PIANO 1	Eb1	6	0
DIGITAL E.PIANO 2	E1	7	0
60'S E.PIANO	F1	8	0
HARPSICHORD	F#1	9	0
VIBRAPHONE	G1	10	0
STRINGS 1	Ab1	11	0
STRINGS 2	A1	12	0
PIPE ORGAN	Bb1	13	0
JAZZ ORGAN	B1	14	0
ELEC.ORGAN 1	C2	15	0
ELEC.ORGAN 2	C#2	16	0
BASS	D2	17	0

NOTA

- Il timbro BASS può essere assegnato solo alla gamma bassa della tastiera. Non può essere utilizzato singolarmente per l'intera gamma della tastiera.

Lista della Biblioteca musicale

No.	*1	Titolo
1	C1	Nocturne Op.9-2
2	C#1	Fantaisie-Impromptu Op.66
3	D1	Étude Op.10-3 "Chanson de l'adieu"
4	E♭1	Étude Op.10-5 "Black Keys"
5	E1	Étude Op.10-12 "Revolutionary"
6	F1	Étude Op.25-9 "Butterflies"
7	F#1	Prélude Op.28-7
8	G1	Valse Op.64-1 "Petit Chien"
9	A♭1	Valse Op.64-2
10	A1	Moments Musicaux 3
11	B♭1	Impromptu Op.90-2
12	B1	Marche Militaire 1 (Duet)
13	C2	Frühlingslied [Lieder Ohne Worte Heft 5]
14	C#2	Fröhlicher Landmann [Album für die Jugend]
15	D2	Von fremden Ländern und Menschen [Kinderszenen]
16	E♭2	Träumerei [Kinderszenen]
17	E2	Tambourin
18	F2	Menuet BWV Anh.114 [Clavierbüchlein der Anna Magdalena Bach]
19	F#2	Inventio 1 BWV 772
20	G2	Inventio 8 BWV 779
21	A♭2	Inventio 13 BWV 784
22	A2	Praeludium 1 BWV 846 [Das Wohltemperierte Klavier 1]
23	B♭2	Le Coucou
24	B2	Gavotte
25	C3	Sonatina Op.36-1 1st Mov.
26	C#3	Sonatine Op.20-1 1st Mov.
27	D3	Sonate K.545 1st Mov.
28	E♭3	Sonate K.331 3rd Mov. "Turkish March"
29	E3	Rondo K.485
30	F3	Für Elise
31	F#3	Marcia alla Turca
32	G3	Sonate Op.13 "Pathétique" 1st Mov.
33	A♭3	Sonate Op.13 "Pathétique" 2nd Mov.
34	A3	Sonate Op.13 "Pathétique" 3rd Mov.
35	B♭3	Sonate Op.27-2 "Moonlight" 1st Mov.
36	B3	Rhapsodie 2
37	C4	Waltz Op.39-15 (Duet)
38	C#4	Liebesträume 3
39	D4	Blumenlied
40	E♭4	La Prière d'une Vierge
41	E4	Csikos Post
42	F4	Humoresque Op.101-7
43	F#4	Melodie [Lyrische Stücke Heft 2]
44	G4	Sicilienne Op.78
45	A♭4	Berceuse [Dolly] (Duet)
46	A4	Arabesque 1
47	B♭4	La Fille aux Cheveux de Lin [Préludes]

No.	*1	Titolo
48	B4	Passepied [Suite bergamasque]
49	C5	Gymnopédie 1
50	C#5	Je Te Veux
51	D5	Salut d'Amour
52	E♭5	The Entertainer
53	E5	Maple Leaf Rag
54	F5	L'arabesque [25 Étüden Op.100]
55	F#5	La Styrienne [25 Étüden Op.100]
56	G5	Ave Maria [25 Étüden Op.100]
57	A♭5	Le retour [25 Étüden Op.100]
58	A5	La chevaleresque [25 Étüden Op.100]
59	B♭5	No.13 [Études de Mécanisme Op.849]
60	B5	No.26 [Études de Mécanisme Op.849]

*1 Nome di nota del tasto della tastiera

CASIO®

CASIO COMPUTER CO., LTD.
6-2, Hon-machi 1-chome
Shibuya-ku, Tokyo 151-8543, Japan

PXS1000-I-2B

MA1908-B

© 2019 CASIO COMPUTER CO., LTD.